

return to the 'Off' position when released.

- Always shut off the air supply to the tool and press the 'On/Off' valve to exhaust the air from the feed hose before fitting, removing or adjusting the working attachment fitted to the tool.
- Before using the tool, make sure that a shut off device has been fitted to the air supply line and the position is known and easily accessible so that the air supply to the tool can be shut off in an emergency.
- Check hose and fittings regularly for wear.
- Take care against entanglement of the moving parts of the tool with clothing, hair, ties, cleaning rags, rings, jewelry, watches, bracelets, etc. This could cause the body or parts of the body to be drawn towards and in contact with the moving parts of the tool and could be very dangerous.
- It is expected that users will adopt safe working practices and observe all local, regional and country legal requirements when installing, using or maintaining the tool.
- Take care that the exhaust air does not point towards any other person or material or substance that could be contaminated by oil droplets. When first lubricating a tool or if the tool exhaust has a high oil content, do not allow the exhaust air to come near very hot surfaces or flames.
- Never lay the tool down until the working attachment has stopped moving.
- When the tool is not in use, shut off the air supply and press the trigger/lever to drain the supply line. If the tool is not to be used for a period of time, first lubricate, disconnect from air supply and store in a dry average room temperature environment.
- If the tool is passed from one user to a new or inexperienced user, make sure these instructions are passed with the tool.
- Do not remove any manufacturer fitted safety devices where fitted, i.e., wheel guards, safety trigger, speed governors, etc.
- Wherever possible, secure workpiece with clamps, a vise, etc. to make it rigid so it does not move during the work operation. Keep good balance at all times. Do not stretch or overreach.
- Try to match the tool to the work operation. Do not use a tool that is too light or heavy for the work operation. If in doubt, seek advice.
- In general terms, this tool is not suitable for underwater use or use in explosive environments — seek advice from manufacturer.
- Try to make sure that the work area is clear to enable the work task to be performed safely. If practical and possible, try to clear unnecessary obstructions before starting work.
- Always use air hose and couplings with minimum working pressure ratings at least 1 1/2 times the maximum working pressure rating of the tool.

Foreseen Use Of The Tool – IW75BP-6H / IW75BP-8H

The impact wrench is designed for the tightening and loosening of threaded fasteners within the range as specified by the manufacturer. It should only be used in conjunction with suitable impact type 3/4" square female drive nut running sockets. Only use sockets which are of the impact type.

It is allowed to use suitable extension bars, universal joints and socket adaptors between the square output drive of the impact wrench and the square female drive of the socket.

Do not use the tool for any other purpose than that specified without consulting the manufacturer or the manufacturer's authorized supplier. To do so may be dangerous.

Never use an impact wrench as a hammer to dislodge or straighten cross threaded fasteners. Never attempt to modify the tool for other uses and never modify the tool for even its recommended use as a nutrunner.

Work Stations

The tool should only be used as a handheld, hand operated tool. It is always recommended that the tool is used when standing on the solid floor. It can be used in other positions, but before any such use, the operator must be in a secure position having a firm grip and footing and be aware that when loosening fasteners the tool can move quite quickly away from the fastener being undone. An allowance must always be made for this rearward movement so as to avoid the possibility of hand/arm/body entrapment.

Putting Into Service

Air Supply

Use a clean lubricated air supply that will give a measured air pressure at the tool of 90 p.s.i./6.2 bar when the tool is running with the trigger fully depressed and the air regulator in its maximum opening flow position. Use recommended hose size and length. It is recommended that the tool is connected to the air supply as shown in figure 1. Do not connect a quick connect coupling directly to the tool, but use a whip or leader hose of approximately 12 inches length. Do not connect the tool to the air line system without incorporating an easy to reach and operate air shut off valve. The air supply should be lubricated. It is strongly recommended that an air filter, regulator, lubricator (FRL) is used, as shown in Figure 1, as this will supply clean, lubricated air at the correct pressure to the tool. Details of such equipment can be obtained from your supplier. If such equipment is not used, then the tool should be lubricated by shutting off the air supply to the tool, depressurizing the line by pressing the throttle lever on the tool. Disconnect the air line and pour into the hose adaptor (6) a teaspoonful (5ml) of a suitable pneumatic motor lubricating oil preferably incorporating a rust inhibitor. Reconnect tool to air supply and run tool slowly for a few seconds to allow air to circulate the oil. If tool is used frequently, lubricate on daily basis and if tool starts to slow or lose power. When lubricating, also ensure that the air strainer in hose adaptor (6) is clean.

It is recommended that joint tightness of the threaded fastener assembly be checked with suitable measuring equipment.

It is recommended that the air pressure at the tool while the tool is running is 90 p.s.i./6.2 bar.

Operating

The output of the impact wrench in prime working condition is governed by mainly three factors:

- a) the input air pressure;
- b) the time the impact wrench is operated on the joint. Normal time for joints of average tension requirement 3 to 5 seconds;
- c) the setting of the air regulator for a given joint at a given pressure operated for a given time.

It is strongly recommended that an external pressure regulator, ideally as part of a filter/regulator/lubricator (FRL), is used to control air inlet pressure so that the pressure can be set to help control the tension required to be applied to the threaded fastener joint. There is no consistent, reliable torque adjustment on an impact wrench of this type. This impact wrench is rated a 3/4" bolt size. Rating must be downgraded for spring U bolts, tie bolts, long cap screws, double depth nuts, badly rusted conditions and spring fasteners as they absorb much of the impact power. When possible, clamp or wedge the bolt to prevent springback.

Soak rusted nuts in penetrating oil and break rust seal before removing with impact wrench. If nut does not start to move in three to five seconds use a larger size impact wrench. Do not use impact wrench beyond rated capacity as this will drastically reduce tool life. NOTE: Actual torque on a fastener is directly related to joint hardness, tool speed, condition of socket and the time the tool is allowed to impact.

Use the simplest possible tool-to-socket hook up. Every connection absorbs energy and reduces power.

The forward and reverse control on this tool are combined into a single feature and operated by reverse valve (14).

The tool incorporates an air strainer in hose adaptor (6). Check periodically to see if this is becoming blocked as blockage will reduce the speed and power of the tool. To clean the air strainer it is

- necessary to remove the hose adaptor (6) from motor housing (1).
For best results:
- 1) Always use the correct size impact type socket.
 - 2) Use extra deep sockets in place of extension bars where possible.
 - 3) Do not use oversized, worn or cracked sockets.
 - 4) Hold the wrench so the socket fits squarely on the fastener. Hold the wrench firmly, but not too tightly, pressing forward slightly.

Dismantling & Assembly Instructions

These impact wrenches are composed of three major mechanisms as follows:

1. Air Inlet Mechanism.
2. Motor Mechanism.
3. Impact Mechanism.
4. The combined assembly of Air Inlet Mechanism, Motor Mechanism and Impact Mechanism.

Disconnect tool from air supply.

Dismantling Hammer Mechanism Step.

Use spanner to unscrew 2 screws w/ spring washer (30) and 2 screws w/ spring washer (48) from clutch housing (31), and take out suspension bail (47), clutch housing (31), anvil (34 or 46), roll pin (37), spring (35), clutch dog (36), ball (39), timing shaft (38), rotating spacer (40-01), coupling (40) and ball bearing (19) in turn.

Dismantling Motor Mechanism Step.

Unscrew 4 screws w/ spring washer (30) from housing cover (28), and take out housing cover (28), Gasket (27), upper end plate (25), liner dowel pin (20), rotor (22), rotor vanes (23) and lower end plate (21) in turn.

Dismantling Air Inlet Mechanism Step.

1. Unscrew air inlet (06) from the end of the handle of motor housing (01) and take out spring (05), throttle valve pin (03) and throttle valve (04) in turn.
2. Loosen exhaust diffuser assembly (54).
3. Take out roll pin (11) from motor housing (01) and release trigger (13).
4. Take out roll pin (12) from motor housing (01) and take out reverse valve (14), spring (17) and lock pin (18) in turn.

Reassembly

Disconnect tool from air supply.

Air Inlet Mechanism:

1. First, place throttle valve bushing (02) into the motor housing (01), and insert trigger (13) into the front groove of motor housing (01), then take roll pin (11) to fix inside of trigger (13); and assemble with throttle valve pin (03) and throttle valve (04) together, and install to motor housing (01) that should be passed the inner hole of throttle valve bushing (02).
2. Place the pointed side of spring (05) to face the hole of motor housing (01), and place air inlet (06) into it to lock in order.
3. Place exhaust diffuser assembly (54) into motor housing (01) and lock in tightly.
4. Place O-ring (16) into the round groove of reverse valve (14). Insert spring (17) and lock pin (18) inside the front pin hole of motor housing (01) in order, and insert reverse valve (14) into motor housing (01) afterward to put roll pin (12) into motor housing (01) to fix with the reverse valve (14), and complete the whole

assembly of the air inlet mechanism.

Motor Mechanism:

1. Press ball bearing (26) inside the hole of upper end plate (25). Take the grooved point of rotor (22) go through the inner hole of ball bearing (26).
2. Place cylinder liner (24) inside upper end plate (25) horizontally, then put six rotor vanes (23) inside the groove of rotor (22) in turn. Press the curved groove of lower end plate (21) to confront with cylinder liner (24) and pass through the rotor (22) to fix onto the upper side of cylinder liner (24). Take liner dowel pin (20) through lower end plate (21), cylinder liner (24), upper end plate (25) together to complete the whole assembly of the motor mechanism.

Impact Mechanism:

1. Slip on rotating spacer (40-01) into the front indent groove of the coupling (40) to finish coupling assembly (56) work in turn.
2. Install ball (39) into the interior of clutch dog (36), plug in timing shaft (38) into clutch dog (36), and pass through the inner hole of clutch dog (36). Take coupling assembly (56) into the rear gear end plate of clutch dog (36) to pierce through the end plate of timing shaft (38).
3. Put spring (35) to pass through timing shaft (38) and put them on the upper side of clutch dog (36). Then insert the roll pin (37) on the front top semicircle shape of timing shaft (38).
4. Slip on O-ring (42 or 44) and socket retainer (43 or 45) into the top groove of the anvil (34 or 46).
5. Take the bottom pin hole of anvil (34 or 46) to slip onto timing shaft (38) to complete the whole assembly of the impact mechanism.

Combined Assembly of Air Inlet, Motor and Impact Mechanisms:

1. Set clutch housing bushing (33) and seal (41) inside of clutch housing (31).
2. Take the front gear side of motor mechanism to assemble into air inlet mechanism, and put gasket (27) onto the back plain side of motor housing (01), and put housing cover (28) onto the plain side of gasket (27) and secure housing cover (28) using 4 screws w/ spring washer (30).
3. Set ball bearing (19) into motor housing (01) and pierce through the gear side of rotor (22) to keep horizontally with lower end plate (21).
4. Install the bottom gear wheel of coupling (40) of the completed impact hammer structure on gear wheel shaft of rotor (22).
5. Set gasket (32) onto the front plain side of motor housing (01), and insert clutch housing (31) into motor housing (01) to put them onto gasket (32).
6. Put suspension bail (47) onto the top of clutch housing (31) that should be fitted in on the top screws of motor housing (01). Use 2 screws w/ spring washer (30) and 2 screws w/ spring washer (48) secure clutch housing (31) to motor housing (01).

Operation Specification

Air Consumption	7.28 cfm (52 scfm)
Max. Torque	1400 ft.lbs. (1904 Nm)
Working Torque	1200 ft.lbs. (1632 Nm)
Air Inlet Thread	3/8"-18NPT
Overall Length	8.85" (225 mm)
at 90 PSIG/6.2 bar	



Declaration of Conformity

Sioux Tools Inc.

250 Snap-on Drive, P.O. Box 1596, Murphy, NC 28906, U.S.A.

declare under our sole responsibility that the product

Model IW75BP-6H / IW75BP-8H Impact Wrenches, Serial Number

to which this declaration relates is in conformity with the following standard(s) or other normative document(s)

EN792 (Draft), EN292 Parts 1 & 2, ISO 8662 Parts 1 & 7, Pneurop PN8NTC1

following the provisions of **89/392/EEC as amended by 91/368/EEC & 93/44/EEC Directives**

Mark Pezzoni (President, Power and Specialty Tools)

Name and signature or equivalent marking of authorized person



Modèles IW75BP-6H/IW75BP-8H

Clés à chocs à carré conducteur de 3/4 po (19 mm)



Instructions de fonctionnement Comprend : Utilisation prévue, stations de travail, mise en service, fonctionnement, démontage, montage et règles de sécurité.		Important Lisez attentivement ces instructions avant d'installer, de faire fonctionner, d'entretenir ou de réparer cet outil. Gardez ces instructions dans un endroit sûr et facilement accessible.	
Fabricant/Fournisseur Sioux Tools, Inc. 250 Snap-on Drive P.O. Box 1596 Murphy, NC 28906 U.S.A. Tel No. 828-835-9765 Fax No. 828-835-9685		Type de produit Clés à chocs à carré conducteur de 3/4 po (19 mm)	Tours par minutes max 5.000 t/min
		Numéro du modèle IW75BP-6H (3/4") IW75BP-8H (1")	Numéro de série
Poids net du produit 5,6 Kg	Emploi conseillé d'un dispositif d'équilibrage ou d'un support. NON	Alésage de tuyau recommandé Taille minimum 13 mm	Longueur maximum de tuyau recommandée 10 m
Pression d'air De fonctionnement recommandée 6,2 bar Maximum 6,2 bar		Niveau sonore: Niveau de pression sonore 99,0 dB (A) Niveau de puissance sonore 111,7 dB (A) Méthode de test: Testé selon le code de test Pneurop PN8NTC1 et la norme ISO 3744.	
Messages de sécurité <i>Équipement de sécurité personnelle</i>	MISE EN GARDE Lisez toujours les instructions avant d'employer des outils électriques Portez toujours des lunettes de sécurité Portez toujours des dispositifs de protection antibruit Évitez l'exposition prolongée aux vibrations	Niveau de vibrations Moins de 21,9 m/s² Méthode de test: testé selon les normes ISO 8662, sections 1 & 7	
Lunettes de sécurité OUI Gants de sécurité Bottes de sécurité Masques Protecteurs auriculaires OUI			

Règles de sécurité pour l'emploi des clés à chocs IW75BP-6H/IW75BP-8H

- Employez seulement des douilles, rallonges, cardans, etc. pour clé à choc qui répondent aux conditions nominales de fonctionnement de la clé à chocs.
- Une exposition prolongée aux vibrations peut causer des blessures.
- Lisez les instructions avant d'employer cet outil. Tous les opérateurs doivent connaître parfaitement son utilisation et connaître ces règles de sécurité.
- Ne dépassez pas la pression d'air de fonctionnement maximum.
- Employez l'équipement de protection personnelle recommandé.
- Certaines poussières engendrées par le ponçage, le sciage, le meulage, le perçage pneumatique et d'autres activités de construction contiennent des produits chimiques qui sont connus comme provoquant le cancer, des anomalies congénitales et d'autres troubles reproductifs.
- Employez seulement de l'air comprimé dans les conditions recommandées.
- Si l'outil semble mal fonctionner, arrêtez immédiatement son emploi et faites-le réparer. S'il est difficile d'enlever l'outil de son air de service, arrêtez l'arrivée d'air et fixez une note d'avertissement manuscrite à l'outil.
- Si l'outil doit être employé avec un dispositif d'équilibrage ou de suspension,

- assurez-vous que l'outil est bien fixé à ce système de suspension ou de support.
- Quand vous employez l'outil, tenez toujours le corps et les mains à l'écart des accessoires de travail fixés à l'outil.
- Cet outil n'est pas isolé électriquement. N'employez jamais cet outil si vous risquez d'entrer en contact avec de l'électricité.
- Quand vous employez cet outil, prenez une position ferme et tenez bien l'outil pour compenser toutes forces de réaction qui pourraient être causées par le fonctionnement de l'outil. Ne serrez pas trop fort dans les mains.
- Employez seulement des pièces de rechange correctes pour l'entretien et les réparations. N'improvisez pas de réparations temporaires. L'entretien et les réparations ne doivent être effectuées que par du personnel qualifié.
- Ne bloquez pas les valves "On/Off" en position dans la position "On" (en service). Le levier de commande doit

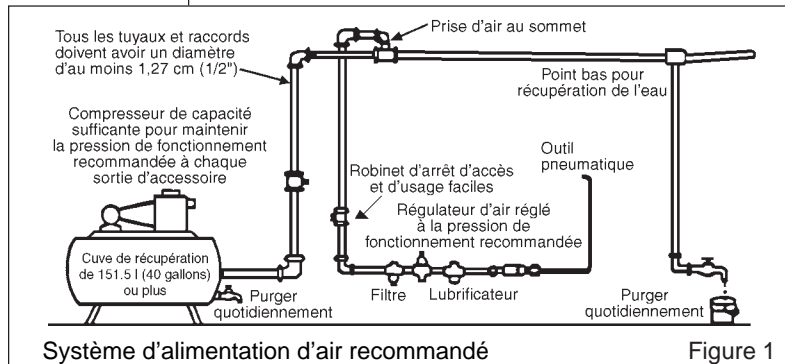

Système d'alimentation d'air recommandé

Figure 1

toujours être libre de retourner dans la position "Off" (hors service) quand on le relâche.

- Arrêtez toujours l'arrivée d'air à l'outil et appuyez sur la valve "On/Off" pour purger l'air du tuyau d'alimentation avant de placer, enlever ou régler les accessoires de travail sur l'outil.
- Avant d'utiliser cet outil, assurez-vous qu'un robinet d'arrêt a été placé sur la conduite d'alimentation et que vous connaissez sa position et que vous pouvez y accéder facilement pour arrêter l'alimentation en cas d'urgence.
- Vérifiez l'usure du tuyau et des raccords régulièrement.
- Faites attention de ne pas accrocher les vêtements, les cheveux, les ceintures, les torchons de nettoyage, les bagues, la bijouterie, les montres, les bracelets, etc., dans une pièce en mouvement. Ceci risquerait de rapprocher le corps ou une partie du corps contre ces pièces en mouvement de l'outil et peut être extrêmement dangereux.
- Il est entendu que les utilisateurs adopteront des pratiques de travail sans danger et observeront tous les règlements locaux, régionaux ou nationaux lors de l'installation, de l'emploi ou de l'entretien de l'outil.
- Faites attention que la sortie d'air ne soit pas dirigée vers une autre personne ou quelque matériel ou substance qui pourrait être contaminé par des gouttelettes d'huile. Quand vous lubrifiez un outil pour la première fois ou si l'échappement a un contenu trop élevé en huile, éloignez l'air d'échappement des surfaces très chaudes et des flammes.
- Ne déposez jamais l'outil avant l'arrêt total des accessoires de travail.
- Quand l'outil n'est pas employé, arrêtez l'alimentation d'air et appuyez sur le levier pour purger l'air de la conduite d'alimentation. Si vous pensez ne pas l'employer pendant un certain temps, commencez par le lubrifier, puis déconnectez l'alimentation d'air et rangez-le dans une pièce à température ambiante et non humide.
- Si l'outil passe à un utilisateur nouveau ou peu expérimenté, soyez sûr que ces instructions lui sont données en même temps que l'outil.
- N'enlevez pas les dispositifs de sécurité dont le fabricant a équipé l'outil, comme les protège-roues, gâchette de sécurité, régulateurs de vitesse, etc.
- Autant que possible, fixez la pièce sur laquelle vous travaillez dans un collier de serrage, un étai, etc. pour l'immobiliser durant le travail. Soyez toujours bien en équilibre. Il ne faut jamais vous pencher ni étendre le bras excessivement.
- Essayez de faire correspondre l'outil avec le travail. N'employez pas un outil qui est trop léger ou trop lourd pour le travail, en cas de doute, demandez conseil.
- De manière générale, cet outil ne convient pas pour le travail sous l'eau ou à proximité d'explosifs - demandez l'avis du fabricant.
- L'aire de travail devrait être libre d'encombrements pour permettre un travail sans danger. Si possible et pratique, essayez d'enlever toutes obstructions inutiles avant de commencer à travailler.
- Employez toujours un tuyau d'air et des raccords dont les conditions nominales de fonctionnement sont au moins une fois et demi plus grandes que la pression de fonctionnement maximum de l'outil.

Utilisation prévue de l'outil — IW75BP-6H/IW75BP-8H

Cet outil est destiné à serrer et à desserrer des fixations filetées dans les limites établies par le fabricant. Il ne faut l'employer qu'avec des douilles à entraînements femelles carrés pour clés à chocs de 19 mm. N'employez que des douilles pour clés à chocs.

Vous pouvez employer des rallonges, des cardans et des adaptateurs entre l'entraînement carré de la clé à chocs et l'entraînement carré femelle de la douille.

N'employez pas l'outil dans un autre but que celui spécifié sans avoir préalablement consulté le fabricant ou le fournisseur autorisé par le fabricant. Un usage non prévu peut être dangereux.

N'employez jamais la clé à chocs comme marteau pour déloger ou redresser les fixations dont le filetage est faussé. N'essayez jamais de modifier l'outil pour d'autres usages et ne modifiez jamais l'outil même pour l'employer comme outil de serrage.

Stations de travail

Cet outil est destiné à un usage manuel seulement. On recommande d'employer l'outil en position debout et sur un sol ferme. On peut l'employer dans d'autres positions mais avant un tel usage, l'opérateur doit se trouver dans une position stable, avoir l'outil bien en main, et être conscient que l'outil, lorsqu'il enlève des dispositifs de fixation, peut se déplacer à grande vitesse. Il faut toujours tenir compte de ce mouvement très rapide vers l'arrière pour éviter des accidents possibles, comme le piégeage d'une main, d'un bras ou du corps.

Mise en service

Alimentation d'air

Employez une alimentation d'air propre et lubrifiée qui apporte une pression d'air mesurée à l'outil de 6,2 bar quand l'outil est en marche, avec la manette de commande complètement enfoncée et le régulateur d'air en position d'ouverture maximum. Employez un tuyau de la longueur et de la taille recommandées. Il est conseillé de connecter l'outil à l'alimentation d'air selon les indications de la figure 1. Ne connectez pas l'outil directement à un raccord rapide, employez un tuyau de fléchissement ou d'amorce d'environ 30 cm de long. Ne connectez pas l'outil aux conduites d'air sans incorporer un robinet d'arrêt d'accès et d'usage faciles. L'alimentation d'air doit être lubrifiée. Il est fortement conseillé d'employer un filtre à air, un régulateur et un lubrificateur (FRL) comme indiqué à la figure 1, car cela permet une alimentation d'air propre et lubrifiée à la bonne pression à l'outil. Vous pouvez obtenir les détails de cet équipement auprès de votre revendeur. Si vous décidez de ne pas employer cet équipement, il faut lubrifier l'outil en arrêtant l'alimentation d'air, puis en purgeant la pression la conduite en appuyant sur le levier de commande. Déconnectez la conduite d'air et versez une cuillerée (5 ml) d'huile pour moteur pneumatique (avec antirouille de préférence) dans l'adaptateur de tuyau (6). Reconnectez l'outil à l'alimentation d'air et mettez l'outil en marche pendant quelques secondes pour que la circulation d'air permette la distribution de l'huile. Si l'outil est employé fréquemment, ou si l'outil ralentit ou perd de sa puissance, lubrifiez-le tous les jours. Quand vous lubrifiez l'outil, veillez aussi à ce que le filtre à air dans l'adaptateur de tuyau (6) soit propre. Il est conseillé de vérifier l'étanchéité des joints de l'ensemble de la fixation filetée avec un appareil de mesure adéquat. La pression d'air recommandée à l'outil en marche est de 6,2 bar.

Fonctionnement

Le rendement de la clé à chocs en bonne condition dépend de trois facteurs principaux:

- a) la pression d'air d'arrivée.
- b) le temps que la clé à chocs est actionnée sur le joint. Le temps normal nécessaire pour les joints de tension moyenne est de 3 à 5 secondes.
- c) le réglage du régulateur d'air pour un joint donné à une pression donnée pendant un temps donné.

On conseille fortement d'employer un régulateur de pression extérieur, de préférence faisant partie du filtre/régulateur/lubrificateur (FRL) pour contrôler la pression d'arrivée d'air, de manière à pouvoir contrôler la pression et le serrage nécessaire à un joint de fixation filetée.

Il n'existe pas de réglage constant et fiable du couple pour une clé à chocs de ce type. La clé à chocs est destinée à être employée avec des écrous de 19 mm. Les caractéristiques assignées doivent être diminuées pour les étriers, les boulons de liaison, les longues vis d'assemblage, les écrous à double profondeur, s'il y a beaucoup de rouille et pour les fixations à ressort qui absorbent beaucoup de la puissance d'impact. Si possible, fixez ou calez l'écrou pour éviter le retour élastique.

Faites tremper les écrous rouillés dans de l'huile de dégrillage et cassez le joint de rouille avant de les enlever avec une clé à chocs. Si l'écrou ne commence pas à bouger après 3 à 5 secondes, employez une clé à chocs plus grande. N'employez pas une clé à chocs au-delà des conditions nominales de fonctionnement car cela réduira la longévité de l'outil. Note : Le couple réel sur une fixation est lié directement à la fermeté du joint, la vitesse de l'outil, la condition de la douille et le temps d'impact de l'outil.

Employez la liaison la plus simple possible entre l'outil et la douille. Chaque connexion absorbe de l'énergie et réduit la puissance.

La commande gauche/droite de cet outil est combinée et actionnée par la soupape d'inversion (14). La commande gauche/droite de cet outil est combinée et actionnée par la soupape d'inversion (14).

L'outil comprend un filtre à air dans l'adaptateur de tuyau (6). Vérifiez-le régulièrement pour voir qu'il ne se bloque pas car cela réduirait la vitesse et la puissance de l'outil. Pour nettoyer le filtre à air, il faut enlever l'adaptateur de tuyau (6) du boîtier de moteur (1).

Pour obtenir de bons résultats:

- 1) Employez toujours des douilles à chocs de la bonne taille.
- 2) Si possible, employez des douilles de plus grande profondeur

- au lieu de rallonges.
- N'employez pas de douilles trop grandes, usées ou fêlées.
 - Tenez la clé de manière à ce que la douille soient bien en place sur la fixation. Tenez la clé bien en main, sans trop serrer, en poussant légèrement.

Instructions de démontage et de remontage

Ces clés à chocs se composent de trois mécanismes principaux :

- Mécanisme d'entrée d'air.
- Mécanisme de moteur.
- Mécanisme de chocs.
- L'ensemble des mécanismes d'entrée d'air, de moteur et de chocs.

Déconnectez l'outil de l'alimentation pneumatique.

Démontage du mécanisme de marteau.

À l'aide d'une clé, dévissez les 2 vis avec rondelles ressorts(30) et les 2 vis avec rondelles ressorts(48) du carter d'embrayage (31) et retirez la rotule de suspension (47), le carter d'embrayage (31), l'enclume (34 ou 46), la goupille cylindrique (37), le ressort (35), le taquet d'embrayage (36), la bille (39), l'arbre de temporisation (38), la bague d'espacement tournante (40-01), le raccord (40) et le roulement à billes (19).

Démontage du mécanisme de moteur.

Dévissez les 4 vis avec rondelles ressorts(30) de la gaine du boîtier (28) et retirez la gaine du boîtier(28), le joint (27), la plaque supérieure (25), le tenon de guidage (20), le rotor (22), les ailettes de rotor (23) et la plaque inférieure (21).

Démontage du mécanisme d'entrée d'air.

- Dévissez l'entrée d'air (6) de la poignée du boîtier de moteur (1) et retirez le ressort (5), la goupille de soupape de réglage (3) et la soupape de réglage (4).
- Desserrez le diffuseur d'échappement (54).
- Retirez la goupille cylindrique (11) du boîtier de moteur (1) et libérer la gâchette (13).
- Retirez la goupille cylindrique (12) du boîtier de moteur (1) et retirez la soupape d'inversion (14), le ressort (17) et la goupille de sécurité (18).

Remontage

Déconnectez l'outil de l'alimentation pneumatique.

Mécanisme d'entrée d'air :

- Placez d'abord le manchon de la soupape de réglage (2) dans le boîtier de moteur (1) et insérez la gâchette (13) dans la rainure à l'avant du boîtier de moteur (1), puis fixez la goupille cylindrique (11) dans la gâchette (13). Assemblez la goupille de soupape de réglage (3) à la soupape de réglage (4) et installez-les dans le boîtier de moteur (1) sur le manchon de la soupe de réglage (2).
- Placez le côté pointu du ressort (5) dans le boîtier de moteur (1) et fixez l'entrée d'air (6) dessus.
- Placez le diffuseur d'échappement (54) dans le boîtier de moteur (1) et serrez bien.
- Placez le joint torique (16) dans la rainure ronde de la soupape d'inversion (14). Insérez le ressort (17) dans la goupille de sécurité (18) dans le trou du boîtier de moteur (1) et insérez la soupape d'inversion (14) dans le boîtier de moteur (1). Placez la goupille cylindrique (12) dans le boîtier de moteur (1). Fixez la soupape d'inversion (14) et terminez l'assemblage du mécanisme d'entrée d'air.

Mécanisme de moteur :

- Placez le roulement à billes (26) dans le trou de la plaque

supérieure (25). Faites passer l'extrémité cannelée du rotor (22) dans le roulement à billes (26).

- Placez la chemise de cylindre (24) horizontalement dans la plaque supérieure (25) puis placez les 6 ailettes de rotor (23) dans le rotor (22). Placez la rainure courbe de la plaque inférieure en face de la chemise de cylindre (24) et faites-la passer par le rotor (22) pour la fixer sur la partie supérieure de la chemise de cylindre (24). Placez le tenon de guidage (20) dans la plaque inférieure (21), la chemise de cylindre (24) et la plaque supérieure (25) pour terminer le montage du mécanisme de moteur.

Mécanisme de chocs :

- Faites glisser la bague d'espacement tournante (40-01) dans la rainure sur la partie frontale du raccord (40) pour terminer le montage du raccord (56).
- Installez la bille (39) dans le taquet d'embrayage (36), placez l'arbre de temporisation (38) dans le taquet d'embrayage (36) et faites passer dans le trou dans le taquet d'embrayage (36). Placez l'ensemble du raccord (56) dans la plaque arrière du taquet d'embrayage (36) et à travers la plaque arrière de l'arbre de temporisation (38).
- Placez le ressort (35) sur l'arbre de temporisation (38) et placez-les sur le côté supérieur du taquet d'embrayage (36). Puis insérez la goupille cylindrique (37) dans le dessus du demi-cercle de l'arbre de temporisation (38).
- Glissez un joint torique (42 ou 44) sur la bague de fixation de la douille (43 ou 45) dans la rainure sur le dessus de l'enclume (34 ou 46).
- Placez le trou de goupille inférieure (34 ou 46) sur l'arbre de temporisation pour terminer l'assemblage du mécanisme de chocs.

Ensemble combiné des mécanismes d'entrée d'air, de moteur et de chocs :

- Placez le manchon du carter d'embrayage (33) et le joint (41) dans le carter d'embrayage (31).
- Placez le côté avant du moteur dans le mécanisme d'entrée d'air et placez le joint (27) sur le côté arrière du boîtier de moteur (1). Placez la gaine du boîtier (28) sur le côté lisse du joint (27) et fixez la gaine de boîtier (28) à l'aide de 4 vis avec rondelles ressorts (30).
- Placez le roulement à billes (19) dans le boîtier de moteur (1) et faites-les passer dans le côté à engrenages du rotor (22) pour le mettre horizontalement dans la plaque inférieure (21).
- Installez l'engrenage inférieur du raccord (40) de la structure de marteau sur l'arbre d'engrenage du rotor (22).
- Placez le joint (32) sur le côté lisse du boîtier de moteur (1) et insérez le carter d'embrayage (31) dans le boîtier de moteur (1) pour les mettre sur le joint (32).
- Placez la rotule de suspension (47) sur le haut du carter d'embrayage (31) sur les vis supérieures du boîtier de moteur (1). Employez 2 vis avec rondelles ressorts (30) et deux vis avec rondelles ressorts (48) pour fixer le carter d'embrayage (31) au boîtier de moteur (1).

Spécifications de fonctionnement	
Consommation d'air	207 l/min
Couple maximum	1904 Nm
Couple de travail	1632 Nm
Filetage de l'admission d'air	3/8"-18NPT
Longueur totale	225 mm
a 6,2 bar	



Déclaration de conformité Sioux Tools Inc.

250 Snap-on Drive, P.O. Box 1596, Murphy, NC 28906, U.S.A.

Clés à chocs Modèles IW75BP-6H/IW75BP-8H, numéro de série

Nous déclarons sous notre propre responsabilité que ce produit es en conformité avec les normes ou documents normalisés suivants EN792 (version préliminaire), EN292 Sections 1 & 2, ISO 8662 sections 1 & 7, Pneurop PN8NTC1 selon les réglementations 89/392/EEC, 91/368/EEC & 93/44/EEC.

Mark Pezzoni (Président, Outils pneumatiques et spéciaux)

Nom et signature de la personne autorisée



Modell IW75BP-6H/IW75BP-8H

3/4 Zoll Vierkantachsen-Schlagschrauber



Betriebsanweisung Inhalt: Vorgesehener Verwendungszweck, Arbeitsstationen, Inbetriebnahme, Bedienung, Auseinanderbau, Zusammenbau und Sicherheitsvorschriften		Wichtig Diese Anweisungen vor der Montage, dem Betrieb, der Wartung oder der Reparatur dieses Werkzeugs sorgfältig lesen. Diese Anweisungen sicher und leicht zugänglich aufbewahren.	
Hersteller/Lieferant Sioux Tools, Inc. 250 Snap-on Drive P.O. Box 1596 Murphy, NC 28906 U.S.A. Tel No. 828-835-9765 Fax No. 828-835-9685		Produktgruppe 3/4 Zoll Vierkantachsen-Schlagschrauber	Max. U/Min 5.000 Zyklen pro Minute 
		Modell Nr. IW75BP-6H (3/4") IW75BP-8H (1")	Serien Nr.
Nettogewicht des Produktes 5,6 Kg	Verwendung einer Ausgleichs – bzw. Stützvorrichtung empfohlen: NEIN	Empfohlen Schlauchdurchmesser Mindestgröße 13 mm	Empfohlene Schlauchlänge max. 10 m
Luftdruck Empfohlener Arbeitsdruck 6,2 bar Höchstdruck 6,2 bar		Lärmpegel: Lärmdruckpegel 99,0 dB (A) Lärmleistungspegel 111,7 dB (A) Testverfahren: Getestet nach dem Pneurop-Testcode PN8NTC1 und der ISO-Norm Nr. 3744	
SICHERHEITSHINWEISE <i>Persönliche Sicherheitsausrüstung</i> Verwendung: von Schutzbrille JA von Schutzhandschuhen von Schutzschuhen von Atemschutz von Gehörschutz JA	WARNUNG Vor dem Gebrauch von angetriebenen Werkzeugen immer die Anweisungen durchlesen  Immer Schutzbrille tragen  Gehörschutz tragen  Sich nicht über einen längeren Zeitraum Vibrationen aussetzen	Vibrationspegel: Weniger als 21,9 m/Sek. Testverfahren: Getestet nach der ISO-Norm 8662 Teile 1 & 7	

Sicherheitshinweise für den Gebrauch der IW75BP-6H und IW75BP-8H Schlagschrauber

- Nur Aufsätze, Verlängerungstücke, Universalgelenke usw. verwenden, die für einsetzbar mit einem Schlagschrauber geeignet sind.
- Sich über einen längeren Zeitraum Vibrationen auszusetzen, kann zu Verletzungen führen.
- Alle Anleitungen vor dem Gebrauch dieses Werkzeugs durchlesen. Alle Bediener müssen mit dem Gebrauch dieses Werkzeugs und den Sicherheitsvorschriften vertraut gemacht werden.
- Nicht den Höchstleistungsdruck überschreiten.
- Persönliche Sicherheitsausrüstung wie empfohlen tragen.
- Durch Maschinenschleifen, Sägen, Schleifen, Bohren und andere Tätigkeiten auf Baustellen kann Staub mit Chemikalien freigesetzt werden, die Krebs, Geburtsfehler und andere Schäden am Fortpflanzungssystem verursachen können.
- Nur unter den empfohlenen Bedingungen Druckluft verwenden.
- Bei Fehlfunktionen des Werkzeugs dieses nicht mehr verwenden, und es sofort warten und reparieren lassen. Wenn das Werkzeug weiterhin verwendet werden muss, die Luftzufuhr abschalten, und einen Warnhinweis am Werkzeug anbringen.
- Wenn das Werkzeug mit einer Ausgleichs – oder einer anderen Aufhängungsvorrichtung verwendet wird, sicherstellen, dass das Werkzeug fest an einer Ausgleichs – bzw. Aufhängungsvorrichtung angebracht worden ist.

- Das Werkzeug ist nicht elektrisch isoliert. Niemals das Werkzeug berühren, wenn auch nur die geringste Wahrscheinlichkeit besteht, mit stromführenden Teilen in Berührung zu kommen.
- Immer beim Gebrauch des Werkzeugs eine standfeste Position einnehmen. Das Werkzeug fest halten, um es trotz der von dem laufenden Werkzeug ausgehenden Kräfte führen zu können. Beim Festhalten nicht verkrampfen.
- Nur ordnungsgemäße Ersatzteile für die Wartung und Reparatur verwenden. Nicht improvisieren, und keine notdürftigen Reparaturen vornehmen. Größere Wartungs- und Reparaturarbeiten sollten von geschultem Personal vorgenommen werden.
- Keine Sperre, Klebeband oder Draht zum Halten des „An/Aus“-Ventils in „An“-Position verwenden. Der Drosselklappenhebel muss jederzeit beim Loslassen in die „Aus“-Position zurückkehren können.
- Immer die Druckluftzufuhr zum Werkzeug ausschalten, und zum Ablassen der Luft aus dem Luftschlauch das „An/

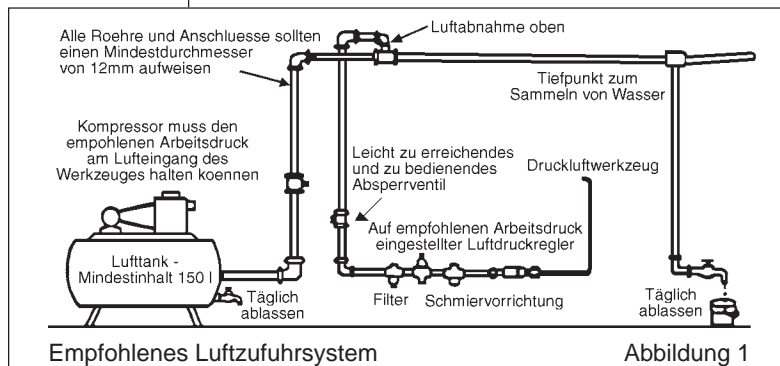

Aus"-Ventil drücken, bevor der Arbeitsaufsatz am Werkzeug montiert, entfernt oder eingestellt wird.

- Vor dem Gebrauch des Werkzeugs sicherstellen, dass sich eine Absperrvorrichtung in der Zufuhrleitung befindet. Die Lage dieser Absperrvorrichtung muss bekannt und leicht zugänglich sein, um die Luftzufuhr im Notfall abstellen zu können.
- Den Schlauch und die Anschlussstücke regelmäßig auf Abnutzung untersuchen.
- Darauf achten, dass sich die beweglichen Teile des Werkzeugs nicht in Kleidung, Haar, Krawatten, Reinigungstüchern, Ringen, Schmuck, Armbanduhr, Armbändern usw. verfangen können. Dies könnte dazu führen, dass der menschliche Körper oder Körperteile in Richtung Werkzeug gezogen werden, was zum äußerst gefährlichen Kontakt mit den beweglichen Teilen des Werkzeugs führen könnte.
- Es wird erwartet, dass Bediener sichere Arbeitspraktiken anwenden und dass sie alle örtlichen, regionalen oder länderspezifischen Vorschriften bei der Montage, dem Gebrauch und der Wartung des Werkzeugs beachten.
- Sicherstellen, dass die Abluft nicht auf andere Personen bzw. Materialien oder Substanzen gerichtet wird, die durch Ölspritzer verunreinigt werden könnten. Beim ersten Schmier des Werkzeugs oder wenn die Abluft des Werkzeugs einen hohen Ölgehalt aufweist, darf die Abluft nicht in die Nähe von sehr heißen Oberflächen oder Flammen gelangen.
- Niemals das Werkzeug ablegen, solange der Arbeitsaufsatz noch läuft.
- Bei Nichtgebrauch des Werkzeugs die Luftzufuhr abstellen und mit dem Auslöser/Hebel die Luft aus der Zufuhrleitung ablassen. Wenn das Werkzeug für längere Zeit nicht benutzt wird, es zunächst schmieren, von der Luftzufuhr abtrennen und an einem trockenen Ort bei durchschnittlicher Raumtemperatur lagern.
- Wenn das Werkzeug an einen neuen, unerfahrenen Benutzer weitergegeben wird, sicherstellen, dass auch diese Anleitungen zusammen mit dem Werkzeug übergeben werden.
- Keine vom Hersteller am Werkzeug angebrachten Sicherheitsvorrichtungen entfernen oder verschieben. Die gilt für Schleifscheibenschutzhauben, Sicherheitsauslöser, Drehzahlregler usw.
- Wenn möglich das Werkstück mit Klemmzwingen, einem Schraubstock usw. sichern, damit es sich während der Bearbeitung nicht verschiebt. Jederzeit die Balance wahren, und sich nicht überstrecken oder versuchen, zu weit entfernt liegende Werkstücke zu erreichen.
- Für jeden Arbeitsvorgang das passende Werkzeug verwenden. Niemals ein zu leichtes oder zu schweres Werkzeug für einen Arbeitsvorgang verwenden. Im Zweifel einen Fachmann um Rat bitten.
- Im Allgemeinen kann dieses Werkzeug nicht unter Wasser oder in einer Umgebung mit Explosionsgefahr verwendet werden. Fragen Sie den Hersteller um Rat.
- Sicherstellen, dass der Arbeitsbereich aufgeräumt ist, um die Arbeit sicher ausführen zu können. Wenn möglich, unnötige Hindernisse vor dem Arbeitsbeginn aus dem Weg räumen.
- Immer Luftschläuche und Verbindungsstücke verwenden, die einem nominalen Arbeitsdruck von wenigstens dem 1 1/2 fachen des Höchstleistungsdrucks des Werkzeugs standhalten.

Vorgesehener Einsatzbereich des Werkzeugs – IW75BP-6H/IW75BP-8H

Der Schlagschrauber ist zum Festziehen und Lösen von Verbindungselementen mit Gewinden innerhalb des vom Hersteller genannten Einsatzbereichs gedacht. Er darf nur mit geeigneten 3/4 Zoll Innenvierkantansätzen für Einschlagmutter verwendet werden. Es dürfen nur für Drehschlagschrauber geeignete Steckaufsätze verwendet werden.

Geeignete Verlängerungen, Universalgelenke und Steckaufsatzadapter zwischen dem Vierkanttrieb des Schlagschraubers und dem Innenvierkanttrieb des Steckaufsatzes können eingesetzt werden.

Dieses Werkzeug niemals für andere Anwendungszwecke in irgendeiner Weise verändern, ohne zuvor den Hersteller oder einen seiner Vertragshändler um Rat zu fragen. Dies könnte sich als gefährlich erweisen.

Niemals einen Schlagschrauber zum Hämmern verwenden, um Verbindungselemente mit verkanteten Gewinden zu entfernen oder auszurichten. Das Werkzeug niemals für andere Anwendungszwecke in irgendeiner Weise verändern. Dies gilt auch, wenn es wie empfohlen als Drehschrauber verwendet werden soll.

Arbeitsstationen

Das Werkzeug sollte nur als mit der Hand gehaltenes und bedientes Werkzeug eingesetzt werden. Es wird empfohlen, das Werkzeug nur in einer standfesten Position zu benutzen. Es kann in anderen Positionen verwendet werden, wobei der Bediener sich jedoch in einer sicheren Position mit festem Halt und sicherer Stütze befinden muss. Er muss darauf vorbereitet sein, dass sich das Werkzeug schnell von dem sich lösenden Verbindungselement weg bewegen kann. Diese rückwärtige Bewegung muss immer einkalkuliert werden, um ein Verfangen des Werkzeugs mit den Hände, Armen bzw. dem Körper zu vermeiden.

Inbetriebnahme

Luftzufuhr

Eine saubere, geschmierte Luftzufuhr verwenden, die dem laufenden Werkzeug einen regulierten Luftdruck von 6,2 bar zuführt, wenn der Auslöser ganz herunter gedrückt wird und die Öffnung des Luftreglers für maximalen Luftdurchsatz ganz geöffnet ist. Die empfohlene Schlauchgröße- und -länge verwenden. Es wird empfohlen, das Werkzeug an eine wie in Abbildung 1 gezeigte Luftzufuhr anzuschließen. Das Werkzeug nicht direkt an eine Schnell-Trennkupplung anschließen, sondern einen ungefähr 30 cm langen Schlauch verwenden. Das Werkzeug nicht ohne ein eingebautes, leicht zu erreichendes und zu bedienendes Luftabsperrentil an das Luftleitungssystem anschließen. Die Luftzufuhr sollte geschmiert sein. Es wird dringend empfohlen, dass ein Luftfilter, Regler und eine Schmiervorrichtung (FRL), wie in Abbildung 1 gezeigt, verwendet wird, um saubere, geschmierte Luft mit dem ordnungsgemäßen Druck zum Werkzeug zu leiten. Ihr Lieferant kann Ihnen Einzelheiten über eine solche Anlage zur Verfügung stellen. Wenn eine solche Anlage nicht verwendet wird, sollte das Werkzeug geschmiert werden, indem die Luftzufuhr zum Werkzeug abgeschaltet wird und der Druck aus der Leitung durch Drücken des Drosselklappenhebels am Werkzeug abgelassen wird. Die Luftleitung abtrennen, und in den Schlauchadapter (6) einen Teelöffel (5ml) für pneumatische Motoren geeignetes Schmieröl gießen, das ein Rostschutzmittel enthalten sollte. Das Werkzeug wieder an die Luftzufuhr anschließen, und es einige Sekunden langsam laufen lassen, um das Öl mit der Luft zirkulieren zu lassen. Wenn das Werkzeug oft benutzt wird, es täglich schmieren. Außerdem sollte es geschmiert werden, wenn es langsam startet oder seine Leistungsfähigkeit nachläßt. Beim Schmieren ebenfalls sicherstellen, dass das Luftsieb im Schlauchadapter (6) sauber ist.

Es wird empfohlen, mit geeigneten Messeinrichtungen den feste Sitz der Verbindungselemente zu überprüfen.

Es wird empfohlen, das Werkzeug mit einem Luftdruck von 6,2 bar zu betreiben.

Betrieb

Die Leistung des in gutem Zustand befindlichen Schlagschraubers hängt in erster Linie von drei Faktoren ab:

- a) dem Eingangsluftdruck,
- b) die Zeitdauer, die zum Bearbeiten der Verbindung mit dem Werkzeug verwendet wird (normalerweise erfordern Verbindungen mit durchschnittlicher Zugspannung 3 bis 5 Sekunden),
- c) die Einstellung des Luftreglers für eine bestimmte Verbindung mit einem bestimmten Druck über eine bestimmte Arbeitszeitdauer.

Es wird dringend empfohlen, einen externen Druckregler als Teil einer Kombination aus Filter, Regler und Schmiervorrichtung (FRL) zur Regelung des Einlassluftdrucks einzusetzen, um die Einstellung des Drucks zur Regelung der benötigten, an die Schraubverbindung anzulegenden Zugspannung zu gewährleisten.

Diese Art von Schlagschrauber bietet keine gleichmäßige, zuverlässige Einstellung des Drehmoments. Dieser Schlagschrauber ist für 3/4 Zoll Bolzen gedacht. Die Belastbarkeit nimmt ab, wenn Federbügelschrauben, Zugankern, langen Kopfschrauben, Muttern mit doppelter Tiefe, stark verrosteten Verbindungselementen und Federverbindungselementen verwendet werden, weil diese einen großen Teil der Schlagleistung absorbieren. Wenn möglich, sollte der Bolzen eingespannt oder festgekeilt werden, um ein Rückfedern zu vermeiden.

Rostige Muttern in Penetrieröl einweichen, und den Rostmantel vor dem Entfernen mit dem Schlagschrauber entfernen. Wenn sich der Bolzen nicht innerhalb von drei bis fünf Sekunden rührt, einen größeren Schlagschrauber verwenden.

Den Schlagschrauber nicht über seine Nennleistung hinausgehend einsetzen, da dies die Lebensdauer des Werkzeugs erheblich verkürzen würde.

HINWEIS: Das eigentliche Drehmoment steht im direkten Zusammenhang mit der Härte der Verbindung, des Werkzeugdrehmoments, dem Zustand des Steckaufsatzes und der Dauer des Werkzeugeinsatzes.

Einen möglichst einfachen Anschluss des Steckaufsatzes an das Werkzeug verwenden. Jede zusätzliche Verbindung absorbiert Energie und verringert die Leistung.

Vorwärts- und Rückwärtssteuerung sind bei diesem Gerät in einer einzelnen Funktion kombiniert und werden über ein Umschaltventil (14) betrieben.

Im Schlauchadapter (6) des Werkzeugs befindet sich ein Luftsieb. Dieses in regelmäßigen Abständen auf Verstopfungen überprüfen,

da diese das Drehmoment und die Leistung des Werkzeugs beeinträchtigen. Der Schlauchadapter (6) muss zur Säuberung des Filters vom Motorgehäuse (1) abgenommen werden.

Um beste Ergebnisse zu erzielen:

- 1) Immer einen für einen Schlagschrauber geeigneten Steckaufsatz in der richtigen Größe verwenden.
- 2) Wenn möglich, besonders tiefe Aufsätze anstelle von Verlängerungen verwenden.
- 3) Keine zu großen, abgenutzten oder gerissenen Steckaufsätze verwenden.
- 4) Den Schraubenschlüssel so halten, dass der Steckaufsatz fest auf das Verbindungselement passt. Den Schraubenschlüssel fest, jedoch nicht krampfhaft, halten und leicht nach vorne drücken.

Anleitungen zum Auseinander- und Zusammenbau

Diese Schlagschrauber bestehen aus den folgenden drei Hauptmechanismen:

1. Lufteinlassmechanismus
2. Motormechanismus
3. Schlagmechanismus
4. kombiniertes Bauteil aus Lufteintrittsmechanismus, Motormechanismus und Schlagmechanismus

Trennen Sie die Verbindung zwischen dem Werkzeug und der Luftversorgung

Schritt 1: Auseinanderbauen des Hammermechanismus

Verwenden Sie einen Schraubenschlüssel, um die 2 Schrauben mit Federscheiben (30) und die 2 Schrauben mit Federscheiben (48) aus dem Kupplungsgehäuse (31) zu schrauben und nehmen Sie der Reihe nach Senkschraube (47), Kupplungsgehäuse (31), Amboss (34 oder 46), Spannstift (37), Feder (35), Kupplungsklaue (36), Ball (39), Verteilerwelle (38), Drehabstandsstück (40-01), Kupplung (40) und Kugellager (19) heraus.

Schritt 2: Auseinanderbauen des Motormechanismus

Schrauben Sie die 4 Schrauben mit Federscheiben (30) aus der Gehäuseabdeckung (28) und nehmen Sie der Reihe nach Gehäuseabdeckung (28), Dichtung (27), obere Endplatte (25), Buchsenzylinderstift (20),

Rotor (22), Laufschaufeln (23) und untere Endplatte (21) heraus.

Schritt 3: Auseinanderbauen des Lufteinlassmechanismus

1. Schrauben Sie den Lufteinlass (06) vom Ende des Griffstücks des Motorgehäuses (01) und nehmen Sie der Reihe nach die Feder (05), Drosselventilstift (03) und Drosselventil (04) heraus.
2. Lösen Sie das Abgasverteilerbauteil (54)
3. Nehmen Sie den Spannstift (11) aus dem Motorgehäuse (01) und lösen Sie den Auslöser (13).
4. Nehmen Sie den Spannstift (12) aus dem Motorgehäuse (01) und nehmen Sie der Reihe nach Umschaltventil (14), Feder (17) und Arretierbolzen (18) heraus.

Wiederzusammenbau

Trennen Sie die Verbindung zwischen dem Werkzeug und der Luftversorgung.

Lufteinlassmechanismus:

1. Setzen Sie die Drosselventilbuchse (02) in das Motorgehäuse (01) und führen Sie den Auslöser (13) in die vordere Fuge des Motorgehäuses (01) ein, verwenden Sie dann den Spannstift (11), um ihn im Auslöser (13) zu fixieren; bauen Sie ihn gemeinsam mit Drosselventilstift (03) und Drosselventil (04) ein und montieren Sie es im Motorgehäuse (01), sodass er durch das innere Loch der Drosselventilbuchse (02) verläuft.
2. Platzieren Sie die spitze Seite der Feder (05) so, dass sie in Richtung des Lochs im Motorgehäuse zeigt (01), und setzen Sie den Lufteinlass (06) darin, sodass die Bauteile dadurch in dieser Reihenfolge fixiert werden.
3. Platzieren Sie das Abgasverteilerbauteil (54) im inneren Motorgehäuse (01) und verriegeln Sie es fest.
4. Platzieren Sie den O-Ring (16) in der runden Fuge des Umschaltventils (14). Führen Sie der Reihe nach die Feder (17) und Spannstift (18) durch das vordere Stifloch des Motorgehäuses (01) ein und führen Sie das Umschaltventil (14) in das

Motorgehäuse (01) ein, um anschließend den Spannstift in das Motorgehäuse (01) einzusetzen, um das Umschaltventil (14) zu fixieren und damit den gesamten Zusammenbau des Lufteinlassmechanismus abzuschließen.

Motormechanismus:

1. Drücken Sie das Kugellager (26) in das Loch der oberen Endplatte (25). Führen Sie die gerillte Spitze des Rotors (22) durch das innere Loch des Kugellagers (26).
2. Platzieren Sie die Zylinderbuchse (24) waagrecht in der oberen Endplatte (25), führen Sie dann der Reihe nach sechs Laufschaufeln (23) in die Rille des Rotors (22) ein. Drücken Sie die gekrümmte Rille der unteren Endplatte (21) der Zylinderbuchse (24) entgegen und durch den Rotor (22) hindurch, um sie an der Oberseite der Zylinderbuchse (24) zu fixieren. Führen Sie den Buchsenzylinderstift (20) durch die untere Endplatte (21), die Zylinderbuchse (24), die obere Endplatte (25) und schließen Sie damit den Zusammenbau des Motormechanismus ab.

Schlagmechanismus:

1. Schieben Sie das Drehabstandsstück (40-01) in die vordere Vertiefung der Kupplung (40), um den Zusammenbau der Kupplung (56) abzuschließen.
2. Montieren Sie den Ball (39) im Inneren der Kupplungsklaue (36), setzen Sie die Verteilerwelle (38) in die Kupplungsklaue (36) ein und führen Sie sie durch das innere Loch der Kupplungsklaue (36). Führen Sie das Kupplungsbauteil (56) in die Endplatte des Rückwärtsgetriebes der Kupplungsklaue (36), um die Endplatte der Verteilerwelle (38) zu durchstoßen.
3. Führen Sie die Feder (35) durch die Verteilerwelle (38) und setzen Sie beide auf die Oberseite der Kupplungsklaue (36). Führen Sie dann den Spannstift (37) durch die vordere obere Halbkreisform der Verteilerwelle (38).
4. Schieben Sie den O-Ring (42 oder 44) und die Buchsenhalterung (43 oder 46) in die obere Rille des Ambosses (34 oder 46)
5. Führen Sie das untere Stiftventil des Ambosses (34 oder 46) auf die Verteilerwelle (38) und schließen Sie damit den gesamten Zusammenbau des Schlagmechanismus ab.

Kombiniertes Bauteil aus Lufteintrittsmechanismus, Motormechanismus und Schlagmechanismus:

1. Setzen Sie Kupplungsgehäusebuchse (33) und Abdichtung (41) in das Innere des Kupplungsgehäuses (31) ein.
2. Führen Sie die Vorwärtsgetriebeseite des Motormechanismus in den Lufteinlassmechanismus ein und setzen Sie die Dichtung (27) auf die hintere flache Seite des Motorgehäuses (01), setzen Sie die Gehäuseabdeckung (28) auf die glatte Seite der Dichtung (27) und befestigen Sie die Gehäuseabdeckung (28) mit 4 Schrauben mit Federscheiben (30).
3. Setzen Sie das Kugellager (19) in das Motorgehäuse (01) ein und durchstoßen Sie die Getriebeseite des Rotors (22), um es waagrecht auf Höhe der unteren Endplatte zu halten.
4. Montieren Sie das untere Getrieberad der Kupplung (40) des fertig zusammengestellten Schlaghammerbauteils an der Getrieberadwelle des Rotors (22).
5. Setzen Sie die Dichtung (32) auf die vordere flache Seite des Motorgehäuses (01) und führen Sie das Kupplungsgehäuse (31) in das Motorgehäuse (01) ein, um sie auf die Dichtung (32) zu setzen.
6. Setzen Sie die Senkschraube (47) auf die Oberseite des Kupplungsgehäuses (31) auf, die auf die oberen Schrauben des Motorgehäuses (01) gepasst werden soll. Verwenden Sie 2 Schrauben mit Federscheiben (30) und 2 Schrauben mit Federscheiben (48) um das Kupplungsgehäuse (31) am Motorgehäuse (01) zu fixieren.

Betriebstechnische Daten

Luftverbrauch	207 Liter/Minute
Höchstdrehmoment	1904 Nm
Betriebsdrehmoment	1632 Nm
Lufteinlassgewinde	3/8"-18NPT
Gesamtlänge	225 mm
bei 6,2 Bar	



Konformitätserklärung Sioux Tools Inc.

250 Snap-on Drive, P.O. Box 1596, Murphy, NC 28906, U.S.A.

Modell IW75BP-6H/IW75BP-8H Schlagschrauber, Seriennummer

Wir erklären in alleiniger Verantwortung, daß dieses Produkt mit den folgenden Normen oder normativen Dokumenten übereinstimmt EN792 (Entwurf), EN292 Teile 1 & 2, ISO 8662 Teile 1 & 7, Pneurop PN8NTC1 gemäß den Bestimmungen der Richtlinien 89/392/EEC, 91/368/EEC & 93/44/EEC.

Mark Pezzoni (Präsident, Elektro- und Spezialwerkzeuge)





-----Name und Unterschrift oder gleichwertige Kennzeichnung durch den Beauftragten-----



Modelo IW75BP-6H/IW75BP-8H

Llaves de impacto de impulsor cuadrado de 3/4"



Instrucciones para el operador Incluye - Reglas de seguridad; Uso anticipado; Estaciones de trabajo; Forma de poner la herramienta en servicio; Operación; e Instrucciones para montar y desmontar la unidad.		Importante Lea estas instrucciones cuidadosamente antes de instalar, operar, dar servicio o reparar esta herramienta. Mantenga estas instrucciones en un lugar seguro y accesible.	
Fabricante/Suministrador Sioux Tools, Inc. 250 Snap-on Drive P.O. Box 1596 Murphy, NC 28906 U.S.A. Tel No. 828-835-9765 Fax No. 828-835-9685		Tipo de producto Llaves de impacto de impulsor cuadrado de 3/4"	Max. RPM 5.000 Ciclos por minuto 
		No. de Modelo IW75BP-6H (3/4") IW75BP-8H (1")	No. de serie
Peso neto del producto 5,6 Kg	Uso recomendado de equilibrador o soporte: NO	Mínimo tamaño recomendado para la manguera 13 mm	Máxima longitud recomendada para la manguera 10 m
Presión de aire Presión recomendada de trabajo 6,2 bars Presión máxima 6,2 bars		Nivel de ruido: Nivel de presión de sonido 99,0 dB (A) Nivel de potencia de sonido 111,7 dB (A) Método de prueba: Prueba efectuada de acuerdo con el código de pruebas Pneurop PN8NTC1 y la norma ISO 3744.	
Mensajes de Seguridad <i>Equipo de seguridad personal</i>		Nivel de vibración: Menos de 21,9 metros/seg² Método de prueba: Prueba efectuada de acuerdo con las normas ISO 8662, partes 1 & 7	
Uso de gafas de seguridad SI	 AVERTENCIA Siempre lea las instrucciones antes de usar herramientas eléctricas o neumáticas		
Uso de guantes de seguridad	 Siempre use gafas de seguridad		
Uso de botas de seguridad	 Use protección para el oído		
Uso de máscara de respiración	 Evite una exposición prolongada a la vibración		
Uso de protección para el oído SI			

Reglas de seguridad cuando usan las llaves de impacto IW75BP-6H y IW75BP-8H

- Use sólo casquillos o cubos y extensiones de tipo de impacto, uniones, articulaciones universales, etc., que tengan una capacidad adecuada para uso con llaves de impacto.
- La exposición prolongada a la vibración puede causar lesiones.
- Lea todas las instrucciones antes de usar esta herramienta. Todos los operadores deben estar completamente adiestrados en su uso y conocer estas reglas de seguridad.
- No exceda la máxima presión neumática de trabajo.
- Use el equipo recomendado de protección personal.
- Ciertos polvos creados durante las operaciones de lijar, aserrar, amolar, taladrar y en otras actividades de construcción contienen sustancias químicas que se sabe causan cáncer, defectos congénitos y otros daños en el sistema reproductor.
- Use sólo aire comprimido en las condiciones recomendadas.
- Si la herramienta parece estar fallando, deje de usarla inmediatamente y procure darle servicio o repararla. Si no es práctico retirar la herramienta de servicio, entonces cierre el suministro de aire a la herramienta y escriba o haga que alguien escriba una nota de advertencia para fijarla sobre la herramienta.
- Si la herramienta se va a utilizar con un equilibrador o con otro dispositivo de suspensión, asegúrese de que la herramienta esté fijada firmemente a dicho dispositivo de suspensión o soporte.

- Cuando haga funcionar la herramienta, siempre mantenga el cuerpo y particularmente las manos fuera del dispositivo de trabajo fijado a la herramienta.
- La herramienta no está aislada eléctricamente. Nunca use la herramienta si hay algún riesgo de entrar en contacto con la electricidad.
- Siempre que vaya a utilizar la herramienta, debe estar parado firmemente o en una posición segura y agarrar la herramienta sólo lo suficiente para poder resistir cualquier fuerza de reacción que resulte cuando la herramienta comience a trabajar. No use demasiada fuerza para agarrar la herramienta.
- Use solamente las piezas de repuesto correctas cuando sea necesario mantener y reparar la herramienta. No haga improvisaciones ni reparaciones temporales. Las reparaciones y el servicio más complejo deben ser llevadas a cabo solamente por personal adiestrado.
- No trabaje ni fije con cinta, alambre, etc., la válvula de cierre (On/Off) en la posición "On" (abierta). La palanca

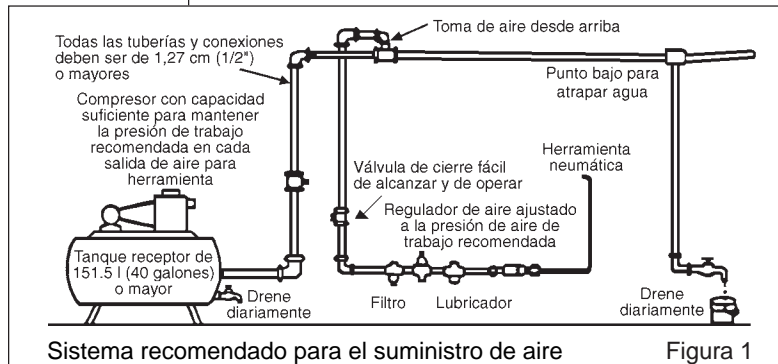

Sistema recomendado para el suministro de aire

Figura 1

reguladora de velocidad debe siempre estar libre para retornar a la posición "Off" (cerrada) cuando se suelte.

- Siempre cierre el suministro de aire a la herramienta y oprima la válvula "On/Off" para dejar salir el aire de la manguera de alimentación antes de instalar, retirar o ajustar el dispositivo de trabajo fijado a la herramienta.
- Antes de usar la herramienta, asegúrese de que el dispositivo de cierre esté instalado en la línea de suministro y de que la posición del mismo sea conocida y fácilmente accesible para que el suministro de aire a la herramienta se pueda cerrar en caso de una emergencia.
- Inspeccione la manguera y las conexiones regularmente para ver si alguna pieza está desgastada.
- Tenga cuidado de no enredar las piezas móviles de la herramienta con la ropa, pelo, corbata, paños de limpieza, anillos, joyas, relojes, brazaletes, etc. Esto podría causar que el cuerpo o ciertas partes del cuerpo fueran puestas en contacto con las piezas móviles de la herramienta, lo que podría ser muy peligroso.
- Se espera que los usuarios adopten medidas seguras de trabajo y observen todos los requisitos legales locales, regionales y nacionales cuando instalen, usen o mantengan la herramienta.
- Tenga cuidado de que el aire de escape no apunte hacia otra persona o material o sustancia que se pudiera contaminar con las gotitas de aceite. Cuando lubrique una herramienta por primera vez, o si la salida de aire de la herramienta tiene un alto contenido de aceite, no permita que la salida de aire esté cerca de superficies muy calientes ni de llamas.
- Nunca suelte la herramienta hasta que el dispositivo de trabajo haya dejado de moverse.
- Cuando la herramienta no se use, cierre el suministro de aire y oprima el gatillo o la palanca de operación para drenar la línea de suministro de aire. Si la herramienta no se va a usar por un tiempo, lubríquela primero, desconéctela del suministro de aire y guárdela en un ambiente seco a temperatura ambiente.
- Si la herramienta pasa de un usuario a otro que es nuevo o sin experiencia, asegúrese de que estas instrucciones estén disponibles y sean pasadas con la herramienta.
- No retire cualquier dispositivo de seguridad instalado por el fabricante como, por ejemplo, los resguardos de las ruedas, el gatillo de seguridad, los controles de seguridad, etc.
- Cuando sea posible, asegure la pieza de trabajo con abrazaderas, una prensa, etc., para que quede rígida y no se mueva durante la operación de trabajo. Mantenga un buen equilibrio en todo momento. No se estire ni trate de alcanzar algo fuera de su alcance.
- Trate de adaptar la herramienta a la operación de trabajo. No use una herramienta que sea demasiado ligera o pesada para la operación de trabajo. Si tiene alguna duda, pida consejos.
- En términos generales, esta herramienta no es apropiada para ser usada bajo el agua o en ambientes explosivos - obtenga asistencia del fabricante.
- Trate de asegurar que el área de trabajo esté libre de obstrucciones para permitir que la tarea de trabajo se efectúe con seguridad. Si es práctico y posible, trate de eliminar cualquier obstrucción antes de comenzar el trabajo.
- Siempre use una manguera de aire y conexiones con una capacidad mínima de presión de trabajo de por lo menos 1-1/2 veces la presión máxima de trabajo de la herramienta.

Uso anticipado de la herramienta – IW75BP-6H/IW75BP-8H

La llave de impacto ha sido diseñada para apretar y aflojar los fijadores de rosca dentro de la gama especificada por el fabricante. La herramienta se debe usar solamente con casquillos hembra apropiados de 19 mm, de tipo de impacto, para enroscar tuercas. Sólo use casquillos o cubos de tipo de impacto.

Está permitido el uso con esta herramienta de barras de extensión apropiadas, uniones universales y adaptadores de casquillos entre el conector cuadrado de salida de la llave de impacto y el casquillo hembra cuadrado.

No use la herramienta para ningún otro objeto que no sea el especificado sin consultar al fabricante o al distribuidor autorizado del fabricante. El hacerlo puede ser peligroso.

Nunca use una llave de impacto como un martillo para zafar o enderezar fijadores que tengan las roscas cruzadas. Nunca trate de modificar la herramienta para otros usos y nunca la modifique de ninguna manera, ni para usarla en su función recomendada de apretar tuercas.

Estaciones de trabajo

Esta herramienta se debe usar solamente como una herramienta portátil para ser operada con las manos. Siempre se recomienda que la herramienta se utilice cuando el operador esté firmemente parado sobre un piso sólido. Se puede usar en otras posiciones pero, antes de usarla de esa manera, el operador debe estar en una posición segura, parado firmemente, agarrando bien la herramienta y consciente de que dicha herramienta puede, cuando está aflojando fijadores, moverse rápidamente fuera del fijador que se esté desenroscando. Siempre se debe estar preparado para este movimiento hacia atrás con el fin de evitar la posibilidad de que la mano, brazo o cuerpo quede atrapado al moverse la herramienta.

Forma de poner la herramienta en servicio

Suministro de aire

Use un suministro de aire limpio y lubricado que tenga una presión de 6,2 bar en la herramienta cuando la herramienta esté operando con el gatillo completamente oprimido y el regulador de aire en la posición de flujo máximo. Use el tamaño y longitud que hayan sido recomendados para la manguera. Se recomienda que la herramienta se conecte al suministro de aire como se muestra en la Figura 1. No conecte un acoplador de conexión rápida directamente a la herramienta. En su lugar, use una conexión flexible de aproximadamente 30 cm de longitud. No conecte la herramienta al sistema de la línea de aire sin incorporar una forma fácil de alcanzar y cerrar la válvula de cierre de aire. El suministro de aire debe estar lubricado. Se recomienda firmemente el uso de un filtro de aire, regulador o lubricador (FRL), como se muestra en la Figura 1, ya que así se podrá suministrar a la herramienta un aire limpio, lubricado y a la presión correcta. Los detalles de este tipo de equipo se pueden obtener de su suministrador. Si no se usa este tipo de equipo, la herramienta se deberá lubricar cerrando el suministro de aire a la herramienta y aliviando la presión en la línea al oprimir la palanca reguladora de velocidad en la herramienta. Desconecte la línea de aire y vierta dentro del adaptador de la manguera (6) una cucharadita (5 ml) de un aceite lubricante apropiado para motores neumáticos que contenga un inhibidor de corrosión. Vuelva a conectar la herramienta al suministro de aire y haga funcionar la herramienta durante unos segundos para permitir que el aire haga circular el aceite. Si la herramienta se usa frecuentemente o si comienza a perder velocidad o fuerza, lubríquela todos los días. Cuando la lubrique, asegúrese de que el filtro de aire en el adaptador de la manguera (6) esté limpio.

Se recomienda verificar lo apretado que queden los fijadores instalados con esta herramienta, utilizando un equipo de medición apropiado.

Se recomienda que la presión del aire en la herramienta, durante el funcionamiento, sea de 6,2 bar.

Operación

La salida de la llave de impacto, cuando está funcionando correctamente, está controlada por tres factores:

- a) La presión de entrada de aire;
- b) El tiempo que la llave de impacto se opera sobre la unión. El tiempo normal para uniones de tensión media es de 3 a 5 segundos;
- c) El ajuste del regulador de aire para una unión dada, a una presión dada, y operada durante un tiempo dado.

Se recomienda firmemente el uso de un regulador externo de presión, idealmente como parte de la unidad del filtro/regulador/lubricador (FRL), para controlar la presión de entrada del aire, de manera que la presión se pueda ajustar para ayudar a controlar la tensión que se debe aplicar a la unión de rosca del fijador.

Las llaves de impacto de este tipo no tienen un ajuste de torsión que sea confiable. La llave de impacto tiene capacidad para tornillos de 19 mm de tamaño. La capacidad se debe reducir en el caso de tornillos en "U" con resortes, tornillos tirantes, tornillos de cabeza larga, tuercas de doble profundidad, condiciones con mucha corrosión y fijadores de resorte, ya que absorben una gran parte de la potencia de impacto. Cuando sea posible, coloque una abrazadera o cuña en el tornillo para evitar que salte hacia atrás.

Sumerja las tuercas en un aceite penetrante y afloje las tuercas agarradas antes de tratar de sacarlas con una llave de impacto. Si la tuerca no se comienza a mover después de 3 ó 5 segundos, use una llave de impacto de mayor tamaño. No use una llave que exceda la capacidad nominal, ya que eso reducirá la vida útil de la herramienta. NOTA: La torsión actual en un herraje fijador está relacionada directamente con la dureza de la unión, la velocidad de la herramienta, condición del vasos y el tiempo que se permite el impacto de la herramienta.

Use la conexión más simple entre la herramienta y el vasos. Cada conexión absorbe energía y reduce la potencia.

Los controles hacia adelante y hacia atrás en esta herramienta se combinan en una sola característica operada por una válvula de inversión (14).

La herramienta incluye un filtro de aire en el adaptador de manguera (6). Inspeccione el filtro periódicamente para asegurar que no tenga

obstrucciones que puedan reducir la velocidad y potencia de la herramienta. Para limpiar el filtro es necesario retirar el adaptador de manguera (6) de la caja del motor (1). Para mejores resultados:

- 1) Use siempre el tamaño correcto de vasos de impacto.
- 2) Siempre que sea posible, use vasos de más profundidad en lugar de barras de extensión.
- 3) No use vasos de tamaño muy grande, desgastados o rajados.
- 4) Sostenga la llave de manera que el vaso quede completamente sobre el fijador. Sostenga la llave firmemente, pero no muy apretada, oprimiéndola ligeramente hacia adelante.

Instrucciones de desmontaje y ensamblaje

Estas llaves de impacto se componen de los tres siguientes mecanismos principales:

1. Mecanismo de entrada de aire.
2. Mecanismo del motor
3. Mecanismo de impacto,
4. El conjunto combinado del mecanismo de entrada de aire, mecanismo del motor y mecanismo de impacto.

Desconecte la herramienta del suministro de aire.

Desmontaje de mecanismo del martillo.

Use una llave para tuercas dentadas para desenroscar 2 tornillos con arandelas de resorte (30) y 2 tornillos con arandelas de resorte (48) de la caja del embrague (31), y retire la bola de suspensión (47), la caja del embrague (31), el yunque (34 o 46), el pasador cilíndrico (37), el resorte (35), la garra del embrague (36), la bola (39), el eje de sincronización (38), el espaciador giratorio (40-01), el acoplamiento (40) y el cojinete de bolas (19).

Desmontaje de mecanismo del motor.

Desenrosque 4 tornillos con arandelas de resorte (30) de la tapa de la caja (28), y retire la tapa de la caja (28), la junta (27), la placa de extremo superior (25), la espiga de la camisa (20), rotor (22), las paletas del rotor (23) y la placa de extremo inferior (21).

Desmontaje de mecanismo de entrada de aire.

1. Desenrosque la entrada de aire (06) del extremo del asa de la caja del motor (01) y retire el resorte (05), el pasador de la válvula de regulación (03) y la válvula de regulación (04).
2. Afloje el conjunto del difusor de escape (54).
3. Retire el pasador cilíndrico (11) de la caja del motor (01) y suelte el disparador (13).
4. Retire el pasador cilíndrico (12) de la caja del motor (01) y retire la válvula de inversión (14), el resorte (17) y el pasador de bloqueo (18).

Armado

Desconecte la herramienta del suministro de aire.

Mecanismo de entrada de aire:

1. Primero, coloque el buje de la válvula de regulación (02) en la caja del motor (01), e introduzca el disparador (13) en la ranura delantera de la caja del motor (01); luego tome el pasador cilíndrico (11) para fijarlo dentro del disparador (13), y ensamble con el pasador de la válvula de regulación (03) y la válvula de regulación (04), e instale en la caja del motor (01) que debe estar pasando el agujero interior del buje de la válvula de regulación (02).
2. Coloque el lado puntiagudo del resorte (05) de cara al agujero de la caja del motor (01), y coloque la entrada de aire (06) adentro para bloquearla en su lugar.
3. Coloque el conjunto del difusor de escape (54) en la caja del motor (01) y asegúrelo firmemente.
4. Coloque el sello anular (16) en la ranura redonda de la válvula de inversión (14). Inserte el resorte (17) y el pasador de bloqueo (18) dentro del agujero delantero para pasador de la caja del motor (01), e inserte la válvula de inversión (14) en la caja del motor (01) para colocar el pasador cilíndrico (12) en la caja del motor (01) para que se sujete con la válvula de inversión (14), y completar todo el conjunto del mecanismo de entrada de aire.

Mecanismo del motor:

1. Presione el cojinete de bolas (26) dentro del agujero de la placa del extremo superior (25). Pase la punta ranurada del rotor (22) a través del agujero interior del cojinete de bolas (26).
2. Coloque la camisa de cilindro (24) dentro de la placa del extremo superior (25) horizontalmente, y luego coloque seis paletas de rotor (23) dentro de la ranura del rotor (22). Presione la ranura curvada de la placa del extremo inferior (21) para que haga frente a la camisa de cilindro (24) y pásela a través del rotor (22) para asegurarla en el lado superior de la camisa de cilindro (24). Pase la espiga de la camisa (20) por la placa del extremo inferior (21), la camisa de cilindro (24) y la placa del extremo superior (25) para completar todo el montaje del mecanismo del motor,

Mecanismo de impacto:

1. Coloque el espaciador giratorio (40-01) en la ranura de la muesca delantera del acoplamiento (40) para terminar el montaje del acoplamiento (56).
2. Instale la bola (39) en el interior de la garra del embrague (36), conecte el eje de sincronización (38) en la garra del embrague (36), y pase a través del agujero interior de la garra del embrague (36). Tome el conjunto del acoplamiento (56) en la placa del extremo del engranaje trasero de la garra del embrague (36) para perforar a través de la placa del extremo del eje de sincronización (38).
3. Coloque el resorte (35) para pasar por el eje de sincronización (38) y póngalos en el lado superior de la garra del embrague (36). Luego inserte el pasador cilíndrico (37) en la forma semicircular delantera de la parte superior del eje de sincronización (38).
4. Coloque el sello anular (42 o 44) y el retén del cubo (43 o 45) en la ranura superior del yunque (34 o 46).
5. Tome el agujero del pasador de la parte inferior del yunque (34 o 46) para deslizarlo en el eje de sincronización (38) y completar el montaje del mecanismo de impacto.

Conjunto combinado de mecanismos de entrada de aire, motor e impacto:

1. Coloque el buje de la caja del embrague (33) y el sello (41) dentro de la caja del embrague (31).
2. Tome el lado del engranaje delantero del mecanismo del motor para montarlo en el mecanismo de entrada de aire y coloque la junta (27) en el lado plano posterior de la caja del motor (01), ponga la cubierta de la caja (28) en el lado plano de la junta (27) y asegure la cubierta de la caja (28) con 4 tornillos con arandelas de resorte (30).
3. Coloque el cojinete de bolas (19) en la caja del motor (01) y perforo a través del lado del engranaje del rotor (22) para que se mantenga horizontal con la placa del extremo inferior (21).
4. Instale el engranaje inferior del acoplamiento (40) de la estructura completa del martillo de impacto en el engranaje del eje del rotor (22).
5. Coloque la junta (32) en el lado plano delantero de la caja del motor (01), e inserte la caja del embrague (31) en la caja del motor (01) para colocarla sobre la junta (32).
6. Ponga la bola de suspensión (47) en la parte superior de la caja del embrague (31) que debe estar colocada en los tornillos superiores de la caja del motor (01). Use 2 tornillos con arandelas de resorte (30) y 2 tornillos con arandelas de resorte (48) para asegurar la caja del embrague (31) a la caja del motor (01).

Especificación de Operación	
Consumo de aire	207 l/min
Máxima torsión	1904 Nm
Torsión de trabajo	1632 Nm
Rosca de la entrada de aire	3/8"-18NPT
Longitud total	225 mm
a 6,2 bar	



Declaración de Conformidad Sioux Tools Inc.

250 Snap-on Drive, P.O. Box 1596, Murphy, NC 28906, U.S.A.

Llaves de impacto modelos IW75BP-6H/IW75BP-8H, número de serie

Declaramos bajo nuestra sola responsabilidad que este producto está en conformidad con las normas o documentos normalizados siguientes: EN792 (Borrador), EN292 Partes 1 & 2, ISO 8662 Partes 1 & 7, Pneurop PN8NTC1 de acuerdo con las regulaciones 89/392/EEC, 91/368/EEC & 93/44/EEC.

Mark Pezzoni (Presidente, herramientas eléctricas y especiales)

Nombre y firma o marca equivalente de persona autorizada



Model IW75BP-6H/IW75BP-8H (19 mm) haakse pneumatische slagsleutel



Bedienings instructies Inclusief - te verwachten gebruik, werkstations, in werking brengen, bedienen, demonteren, monteren en veiligheidsregels		Belangrijk Lees deze instructies zorgvuldig voor montage, bediening, onderhoud of reparatie van het gereedschap. Bewaar deze instructies op een veilige en toegankelijke plaats	
Fabrikant/Leverancier Sioux Tools, Inc. 250 Snap-on Drive P.O. Box 1596 Murphy, NC 28906 U.S.A. Tel No. 828-835-9765 Fax No. 828-835-9685		Produkt type (19 mm) haakse pneumatische slagsleutel	Max RPM 5.000 toeren per minuut
		Model Nr./Nrs. IW75BP-6H (3/4") IW75BP-8H (1")	Serie nummer
Product netto gewicht 5,6 Kg	Aanbevolen gebruik van balanceerder of ondersteuning NEE	Aanbevolen diameter van de slang – minimaal 13 mm	Aanbevolen max. lengte van de slang 10 m
Luchtdruk		Geluidsnivo: Geluidsdruk niveau 99,0 dB(A) Geluidskracht niveau 111,7 dB(A)	
Aanbevolen bij bedrijf 6.2 bar		Test methode: Getest in overeenstemming met de Pneurop test code PN8NTC1 en ISO standaard 3744.	
Maximaal 6.2 bar		Trillingsnivo: Minder dan 21,9 m/s	
Veiligheid <i>Persoonlijke Veiligheids Uitrusting</i> Gebruik: Veiligheidsbril JA Veiligheidshandschoenen Veiligheidsschoenen Zuurstofmasker Oorbeschermers JA		Waarschuwing Lees altijd de instructies voor her gebruik van zwaar gereedschap Draag altijd een veiligheidsbril Draag gehoor bescherming Vermijd langdurige blootstelling aan trillingen	
Test methode: getest in overeenstemming met ISO 8662, gedeelte 1 & 7			

Veiligheidsregels voor het werken met IW75BP-6H en IW75BP-8H slagsleutels

- Gebruik enkel slagdoppen en verlengstukken, universele verbindingen, enz. die als geschikt zijn aangemerkt voor her gebruik met slagsleutels.
- Langdurige blootstelling aan trillingen kan letsel veroorzaken.
- Lees alle instructies voor gebruik van het gereedschap. Alle gebruikers moeten volledig zijn getraind in het gebruik en op de hoogte zijn van deze veiligheidsregels.
- Ga niet over de maximale werk luchtdruk heen.
- Gebruik persoonlijke veiligheids uitrusting zoals aangeraden.
- Schuren, zagen, slijpen, boren en andere gereedschapsactiviteiten kunnen stofdeeltjes creëren met chemische bestanddelen waarvan geweten is dat ze kanker, geboortedefecten en andere voortplantingsproblemen veroorzaken.
- Gebruik alleen perslucht onder de aanbevolen omstandigheden.
- Als het gereedschap niet goed werkt, stop de werkzaamheden dan onmiddellijk en regel onderhoud en reparatie. Als het niet lukt om te stoppen met de werkzaamheden, sluit de luchttoevoer dan af en schrijf, of laat een waar-schuivingsbriefje schrijven en bevestig het aan het gereedschap.
- Als het gereedschap wordt gebruikt met

- een balanceerder of een ander ophangingstoestel, verzeker u er dan van dat het gereedschap stevig is bevestigd aan het ophangings/ondersteuningstoestel.
- Als u het gereedschap gebruikt, hou dan het lichaam en specifiek de handen, weg van het bewegende gedeelte van het gereedschap.
- Het gereedschap is niet elektrisch geïsoleerd. Gebruik het gereedschap nooit als er een kans is dat u in contact komt met electriciteit.
- Zorg er altijd voor dat als u het gereedschap gebruikt, dat u stevig staat en pak het gereedschap voldoende vast om reactie krachten te voorkomen die voort kunnen komen uit de werking van het gereedschap. Grijp het niet te stevig vast.
- Gebruik alleen de juiste reserve onderdelen voor onderhoud en reparatie. Improviseer niet of doe geen tijdelijke reparaties. Groot onderhoud en reparatie zou alleen moeten worden uitgevoerd door een persoon die hierin is getraind.
- Zorg ervoor dat de 'Aan/Uit' knop nooit vast staat in de

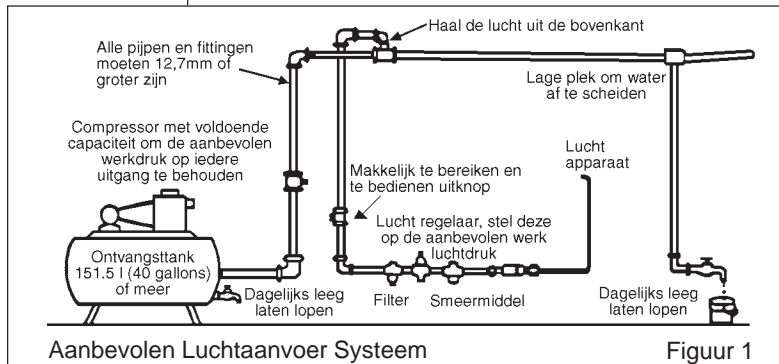

'Aan' positie d.m.v. tape, draad, etc. De knop moet altijd vrij bewegend terug kunnen naar de 'Uit' positie.

- Voordat u het bewegende gedeelte van het gereedschap monteert, verwijdert of aanpast, zorg er dan altijd voor dat u de lucht aanvoer naar het gereedschap afsluit en drukt op de 'Aan/Uit' klep om de lucht uit de voedingslang te laten.
- Voordat u het gereedschap gebruikt, verzeker u ervan dat een stopknop is aangebracht in de aanvoerleiding en dat de positie ervan bekend en makkelijk bereikbaar is, zodat de aanvoer kan worden stopgezet in een noodsituatie.
- Controleer de slang en fittingen regelmatig op slijtage.
- Zorg ervoor dat de bewegende gedeeltes niet verstrikt raken in kleding, haar, netjes, schoonmaakdoeken, ringen, juwelen, horloges, armbanden etc. Dit kan ertoe leiden dat het lichaam of delen van het lichaam naar en in de bewegende gedeeltes van het gereedschap getrokken worden en dat kan erg gevaarlijk zijn.
- Het is te verwachten dat gebruikers een veilige werk routine zullen volgen en ervoor zullen zorgen dat alle lokale, regionale en nationale wetsvoorschriften worden gevolgd tijdens de installatie, het gebruik en het onderhoud van het gereedschap.
- Zorg er voor dat het uitlaatgas nooit wordt gericht op een ander persoon, materiaal of substantie wat besmet kan worden door oliedruppels. Als u voor het eerst het gereedschap smeert of als het uitlaatgas veel olie bevat, zorg er dan voor dat het uitlaatgas niet in de buurt komt van erg hete oppervlaktes of vlammen.
- Leg het gereedschap nooit neer totdat het bewegende gedeelte volledig tot stilstand is gekomen.
- Als het gereedschap niet in werking is, sluit de luchtaanvoer af en druk op de knop/kraan om de aanvoerleiding te legen. Als het gereedschap langere tijd niet wordt gebruikt, smeert het dan eerst, haal het los van de luchtaanvoer en bewaar het in een droge omgeving die een gemiddelde kamertemperatuur heeft.
- Als het gereedschap overgaat van een gebruiker naar een nieuwe of onervaren gebruiker, zorg er dan voor dat deze instructies mee worden geleverd bij het gereedschap.
- Verwijder nooit de door de fabrikant aangebrachte veiligheidsmiddelen, wiel bescherming, veiligheidskleppen, snelheids reguleur, etc.
- Waar mogelijk, verzegel werkstukken met klemmen, een schroef, etc. om er zeker van te zijn dat het niet beweegt tijdens het werken. Hou te allen tijde een goede balans. Reik niet te ver of overstrek uzelf.
- Probeer het gereedschap aan te passen aan de werksituatie. Gebruik geen gereedschap dat te licht of te zwaar is voor de situatie. Als u twijfelt, vraag dan advies.
- Algemeen gesproken is het gereedschap niet geschikt voor onderwater gebruik of gebruik in een explosieve omgeving — vraag advies van de fabrikant.
- Probeer ervoor te zorgen dat het werkgebied zo is gemaakt dat de werktaken veilig kan worden uitgevoerd. Als het praktisch en mogelijk is, probeer dan onnodige versperringen te verwijderen voor met het werk te beginnen.
- Gebruik altijd een luchtslang en koppelingen met een minimale drukgraad van 1 1/2 keer de maximale werkingsdruk van het gereedschap.

Te verwachten gebruik van het gereedschap – IW75BP-6H/ IW75BP-8H

De slagmoersleutel is alleen ontworpen voor het aandraaien en losdraaien van met schroefdraad voorziene bevestigingsmiddelen, binnen het door de fabrikant gespecificeerde bereik. Het mag alleen gebruikt worden met het geschikte type 3/4" (19 mm) vierkante slagdoppen. Gebruik alleen doppen van het slagtype.

Het is toegestaan om passende verlengstukken, universele verbindingen en hulpstukken te gebruiken tussen de vierkante aandrijving van de slagmoersleutel en het vierkante gat van de slagdop. Gebruik het gereedschap niet voor een ander doel dan gespecificeerd, voordat u met de fabrikant of de door de fabrikant gemachtigde leverancier heeft overlegd. Het kan gevaarlijk zijn, wanneer u dit toch doet.

Gebruik de slagmoersleutel nooit als een hamer om iets los te maken of om een scheve bout recht te duwen. Probeer het gereedschap nooit aan te passen voor andere toepassingen of beter pas het gereedschap nooit aan, zelfs als u het wilt gebruiken als slagmoersleutel.

Werkposities

Dit gereedschap moet alleen gebruikt worden als een met de hand vastgehouden en bediend gereedschap. Het wordt altijd aanbevolen om op een vaste ondergrond te staan, wanneer u het gereedschap gebruikt. Het kan in andere posities gebruikt worden, maar voordat dat gedaan wordt, moet de gebruiker in een stevige positie staan met het gereedschap stevig in de hand en er zich van bewust zijn dat bij het losdraaien van bouten het gereedschap erg snel van de bout af kan bewegen. Er moet altijd ruimte overgelaten worden om deze achterwaartse beweging op te kunnen vangen zonder dat het risico bestaat dat een hand/arm/lichaam vast komt te zitten in het gereedschap.

Het in gebruik nemen

Lucht toevoer

Gebruik een schone, gesmeerde luchttoevoer, die een bij het gereedschap gemeten luchtdruk van 6,2 bar geeft, wanneer het gereedschap in werking is met de knop volledig ingedrukt. Gebruik de aanbevolen slangdiameter en -lengte. Het wordt aanbevolen dat het gereedschap wordt aangesloten op de luchttoevoer zoals getoond in Figuur 1. Sluit het gereedschap niet aan met een directe snelkoppeling maar gebruik een tussenstuk of een geleidingslang van ongeveer 30 cm. Sluit het gereedschap niet aan op het luchttoevoersysteem, voordat een makkelijk te bereiken en te bedienen afsluitknop is aangebracht. De luchttoevoer moet gesmeerd worden. Het wordt ten sterkste aanbevolen om een luchtfilter, regulator en smeermiddel (FRL) te gebruiken zoals aangegeven in Figuur 1, omdat dit ervoor zorgt dat er schone en gesmeerde lucht met de juiste druk naar het gereedschap gaat. Verdere details over zo'n systeem kunnen worden verkregen bij uw leverancier. Als zo'n systeem niet wordt gebruikt dan moet het gereedschap gesmeerd worden door de luchttoevoer naar het gereedschap af te sluiten en de leiding te ontlichten door de knop op het gereedschap in te drukken. Maak vervolgens de luchtleiding los en giet in het slangkoppelstuk (6) een theelepeltje (5 ml) geschikte smeerolie, liefst met een antiroest middel erin. Sluit het gereedschap weer aan op de luchttoevoer en laat vervolgens het gereedschap een paar seconden langzaam lopen om de olie te laten circuleren. Als het gereedschap vaak gebruikt wordt, smeert het gereedschap dan dagelijks of wanneer het aan kracht of snelheid begint te verliezen. Tijdens het oliën moet u zich ervan verzekeren dat het luchtfilter in het slangkoppelstuk (6) schoon is.

Het wordt aanbevolen dat de sterkte van de verbinding van de met schroefdraad voorziene bevestigingsmiddelen gecontroleerd wordt m.b.v. een geschikt meetapparaat.

Het wordt aanbevolen dat de luchtdruk aan het gereedschap, terwijl het gereedschap in gebruik is, 6,2 bar is.

Bediening

Het uitgangsvermogen van het gereedschap in optimale werking wordt hoofdzakelijk bepaald door drie factoren:

- a) de druk van de luchttoevoer;
- b) de tijd dat het gereedschap in werking is voor een verbinding. Normale tijd om een verbinding, met normale spanning, tot stand te brengen vereist 3-5 seconden;
- c) de stand van luchtregulator voor een bepaalde verbinding bij gegeven druk en gebruikt voor een bepaalde tijd.

Het wordt sterk aanbevolen dat een externe luchttoevoerregulator, in het ideale geval als onderdeel van een luchtfilter/regulator/smeermiddel (FRL), gebruikt wordt om de druk van de luchttoevoer te regelen, zodanig dat de luchtdruk ingesteld kan worden om de spanning benodigd bij het vastmaken van de met schroefdraad voorziene bevestigingsmiddelen te kunnen regelen.

Er is geen constante, betrouwbare instelling van de momentkracht aan een slagmoersleutel van dit type. Deze slagmoersleutel is geschikt voor bouten tot een grootte van 3/4" (19 mm). De grootte moet naar beneden aangepast worden bij het gebruik van U-bouten, lange dop Schroeven, dubbele Schroefdraaddiepte moer, ernstig geroeste bouten en veerringen omdat deze een groot gedeelte van de slagenergie absorberen. Als het enigszins mogelijk is moet de bout vastgeklemd worden om te voorkomen dat deze terugveert.

Doordrenk geroeste moeren met kruipolie en verbreek geroeste afdichtingen voor het verwijderen met een slagmoersleutel. Als de moer niet in drie tot vijf seconden begint te bewegen gebruik dan een grotere slagmoersleutel. Gebruik de slagmoersleutel niet buiten zijn nominaal vermogen omdat dit de standtijd van het gereedschap aanzienlijk vermindert. Let op: werkelijke momentkracht van de verbinder hangt direct af van de verbindingshardheid, snelheid van het gereedschap, toestand van de dop en de tijd dat het slaggereedschap wordt toegestaan kracht uit te oefenen.

Gebruik de simpelste gereedschapdop combinatie. Elke verbinding absorbeert energie en vermindert vermogen.

Het omschakelen van de draairichting van dit gereedschap is tot

één functie gecombineerd en wordt door de keerklep geactiveerd. Het gereedschap heeft een luchtfilter ingebouwd in het slangkoppelstuk (6). Controleer regelmatig of het filter verstopt raakt, want dit reduceert de snelheid en de kracht van het gereedschap. Om het filter schoon te maken is het nodig om de slangkoppelstuk (6) te verwijderen van de motorbehuizing (1).

Voor het beste resultaat:

- 1) Gebruik altijd het juiste formaat slagdop.
- 2) Gebruik extra diepe doppen in plaats van tussenstukken als dit mogelijk is.
- 3) Gebruik geen te grote, versleten of gescheurde doppen.
- 4) Houdt de sleutel zodanig dat de dop recht op het bevestigingsmiddel vastzit. Houdt de sleutel stevig vast, maar niet te vast, en druk licht voortwaarts.

Demontage en Montage Instructies

Deze slagsleutels zijn opgebouwd uit de drie volgende hoofdonderdelen:

1. Luchtinlaatmechaniek
2. Motormechaniek
3. Slagmechaniek
4. Assemblage van luchtinlaat-, motor- en slagmechanieken

Ontkoppel het gereedschap van de persluchtleiding.

Demontage van het slagmechaniek.

Draai met een steeksleutel de twee schroeven met veerringen (30) en de twee schroeven met veerringen (48) van het koppelinghuis los en verwijder achtereenvolgens de ophangbeugel (47), het koppelinghuis (31), het aambeeld (34 of 46), de pen (37), de springveer (35), de klauwkoppeling (36), de kogel (39), de distributieas (38), de roterende pasring (40-01), de koppeling (40) en het kogellager (19).

Demontage van het motormechaniek.

Draai de vier schroeven met veerringen (30) los uit de sluitplaat van de behuizing (28) en verwijder achtereenvolgens de sluitplaat van de behuizing (28), de pakking (27), de bovenste eindplaat (25), de geleidepen (20), de rotor (22), de rotorschroeven (23) en de onderste eindplaat (21).

Demontage van het luchtinlaatmechaniek.

1. Draai de luchtinlaat (06) los uit het spruitstuk van de handgreep van het motorhuis (01) en verwijder achtereenvolgens de veer (05), de pen van de regelklep (03) en de regelklep (04).
2. Verwijder het afblaasstuk (54).
3. Verwijder de borgpen (11) uit het motorhuis (01) en maak de trekkerpal (13) los.
4. Verwijder de borgpen (12) uit het motorhuis (01) en verwijder achtereenvolgens de keerklep (14), de veer (17) en de borgpen (18).

Opnieuw monteren

Ontkoppel het gereedschap van de persluchtleiding.

Luchtinlaatmechaniek.

1. Plaats eerst de bus van de regelklep (02) in het motorhuis (01) en plaats de trekkerpal (13) in de voorste sleuf van het motorhuis (01). Zet daarna de trekkerpal (13) met de borgpen (11) vast. Bevestig de pen van de regelklep (03) in de regelklep (04) en monteer dit samenstel in het motorhuis (01) op de verbindingsmof van de doorvoerbus van de regelklep (02).
2. Plaats de spitse zijde van de veer (05) tegenover de opening van het motorhuis (01) en bevestig hierin de luchtinlaat (06).
3. Breng het afblaasstuk (54) in het motorhuis (01) aan en zet dit stevig vast.
4. Plaats de O-ring (16) in de ronde groef van de keerklep (14). Bevestig achtereenvolgens de veer (17) en de borgpen (18) in het pengat aan de voorzijde van het motorhuis (01). Plaats vervolgens de keerklep (14) in het motorhuis (01) en breng nu de borgpen (12) in het motorhuis (01) aan om de keerklep (14) vast

te zetten en de assemblage van het luchtinlaatmechaniek te voltooien.

Motormechaniek.

1. Bevestig het kogellager (26) in de opening van de bovenste eindplaat (25). Bevestig de gegroefde punt van de rotor (22) in de centrale opening van het kogellager (26).
2. Plaats de cilindervoering (24) horizontaal in de bovenste eindplaat (25). Bevestig daarna de zes rotorschroeven (23) in de groeven van de rotor (22). Druk de holle groef van de onderste eindplaat (21) op de cilindervoering (24) en schuif de rotor (22) er doorheen om deze op het bovenste gedeelte van de cilindervoering (24) te bevestigen. Steek geleidepen (20) door de onderste eindplaat (21), de cilindervoering (24) en de bovenste eindplaat (25) om de samenbouw van het motormechaniek te voltooien.

Slagmechaniek.

1. Laat de roterende pasring (40-01) in de vertanding aan de voorzijde van de koppeling (40) glijden om de montage van het koppelstuk (56) te completeren.
2. Plaats de kogel (39) in de klauwkoppeling (36), steek de distributieas (38) in de klauwkoppeling (36) en steek deze door het gat in de klauwkoppeling (36). Steek het gemonteerde koppelstuk (56) in de achterste tandwieleindplaat van de klauwkoppeling (36) en door de eindplaat van de distributieas (38).
3. Steek de springveer (35) door de distributieas (38) en bevestig beide op de bovenzijde van de klauwkoppeling (36). Bevestig vervolgens de borgpen (37) in de halfcirkelvormige bovenzijde van de distributieas (38).
4. Schuif de O-ring (42 of 44) en de sokhouder (43 of 45) in de uitholling aan de bovenzijde van het aambeeld (34 of 46).
5. Laat het pengat aan de onderzijde van het aambeeld (34 of 46) over de distributieas (38) glijden om de samenbouw van het slagmechaniek te completeren.

Assemblage van luchtinlaat-, motor- en slagmechanieken.

1. Bevestig de doorvoerbus van het koppelinghuis (33) en de afichting (41) in het koppelinghuis (31).
2. Bevestig de voorzijde van de motor in het luchtinlaatmechaniek en bevestig de pakking (27) op de vlakke achterzijde van het motorhuis (01). Plaats vervolgens de sluitplaat van de behuizing (28) op de vlakke zijde van de pakking (27) en zet de sluitplaat van de behuizing vast met vier schroeven met veerringen (30).
3. Bevestig het kogellager (19) in het motorhuis (01), steek de getande zijde van de rotor (22) erdoor en plaats deze horizontaal op de onderste sluitplaat (21).
4. Bevestig het onderste tandwiel van de koppeling (40) van het samengebouwde slagmechaniek op de tandwielas van de rotor (22).
5. Plaats de pakkingring (32) op de vlakke voorzijde van het motorhuis (01) en plaats het koppelinghuis (31) in het motorhuis (01) zodat beide aansluiten op de pakkingring (32).
6. Bevestig de ophangbeugel (47) aan de bovenzijde van het koppelinghuis (31) in lijn met de schroeven aan de bovenzijde van het motorhuis (01). Bevestig het koppelinghuis (31) op het motorhuis (01) met twee schroeven met veerringen (30) en twee schroeven met veerringen (48).

Bedienings specificatie

Luchtverbruik	207 l/min
Maximale momentkracht	1904 Nm
Bedieningsmomentkracht	1632 Nm
Draadgrootte luchtinlaat	3/8"-18NPT
Algehele lengte	225 mm
bij 6,2 bar	



Konformiteitsverklaring

Sioux Tools Inc.

250 Snap-on Drive, P.O. Box 1596, Murphy, NC 28906, U.S.A.

Modellen IW75BP-6H/IW75BP-8H haakse slagsleutels, Serienummer

Wij verklaren dat dit produkt voldoet aan de volgende normen of normatieve documenten: EN792 (concept), EN292 Delen 1 & 2, ISO 8662 Delen 1 & 7, Pneurop PN8NTC1 overeenkomstig de bepalingen van de richtlijnen 89/392/EEC, 91/368/EEC & 93/44/EEC.

Mark Pezzoni (President, pneumatisch en speciaal gereedschap)



Naam en handtekening of paraaf van een gemachtigd persoon



Modello IW75BP-6H/IW75BP-8H

Chiavi pneumatiche con sezione da 19 mm (3/4")



Istruzioni per l'operatore Argomenti: usi previsti, postazioni di lavoro, messa in opera, funzionamento, smontaggio, montaggio e misure di sicurezza.		Importante Leggere attentamente le istruzioni prima di installare, azionare e riparare questo utensile o eseguirne la manutenzione, e conservarle in luogo sicuro e accessibile.	
Fabbricante/Fornitore Sioux Tools, Inc. 250 Snap-on Drive P.O. Box 1596 Murphy, NC 28906 U.S.A. Tel No. 828-835-9765 Fax No. 828-835-9685		Tipo di prodotto Chiavi pneumatiche con sezione da 19 mm (3/4")	Max. Giri/min 5.000 Cicli al minuto 
		Modello n. IW75BP-6H (3/4") IW75BP-8H (1")	Numero di serie
Peso netto 5,6 Kg	Si raccomanda l'uso di bilanciatore o supporto NO	Dimensioni minime consigliate del foro del raccordo 13 mm	Lunghezza massima consigliata del raccordo 10 m
Pressione dell'aria Consigliata in funzione 6,2 bar Massima 6,2 bar		Rumorosità: Pressione acustica 99,0 dB(A) Potenza acustica 111,7 dB(A) Metodo di collaudo: Collaudato secondo la normativa di collaudo Pneurop PN8NTC1 e Standard ISO 3744.	
AVVISI DI SICUREZZA <i>Sicurezza personale</i> Uso di occhiali di protezione SI Uso di guanti Uso di scarponi Uso di respiratore Uso di cuffia SI	 ATTENZIONE Prima di usare utensili elettrici, leggere sempre le istruzioni Indossare sempre occhiali di protezione Indossare cuffia Evitare l'esposizione prolungata alle vibrazioni	Livello di vibrazioni Meno di 21,9 m/sec² Metodo di collaudo: Collaudato secondo gli standard ISO 8662, parti 1 e 7	

Norme di sicurezza per l'uso della chiavi pneumatiche IW75BP-6H e IW75BP-8H

- Usare solo attacchi ed estensioni pneumatiche, giunti universali ecc. compatibili con l'uso di chiavi pneumatiche.
- L'esposizione prolungata alle vibrazioni può causare lesioni personali.
- L'esposizione prolungata alle vibrazioni può causare lesioni personali.
- Prima di usare questo utensile leggere le istruzioni. Tutti gli operatori devono ricevere un addestramento completo all'uso e essere informati di queste norme di sicurezza.
- Non superare la pressione di lavoro massima.
- Usare l'equipaggiamento di protezione indicato.
- La polvere generata durante le operazioni di levigatura, di taglio, di perforazione e varie altre attività di costruzione contiene sostanze chimiche che possono provocare il cancro, o danneggiare i feti o organi di riproduzione.
- Usare solo aria compressa alle condizioni indicate.
- Se l'utensile non sembra funzionare bene, interrompere l'uso immediatamente e richiederne la manutenzione o la riparazione. Se la rimozione dell'utensile non è possibile, interrompere l'erogazione di aria compressa diretta all'utensile, scrivere una nota di avvertimento e affiggerla sull'utensile stesso.

- Se l'uso dell'utensile richiede un bilanciatore o altri dispositivi di sospensione, controllare che lo stesso sia fissato saldamente al dispositivo di sospensione/supporto.
- Quando si utilizza l'utensile, tenere il corpo, e in particolare le mani, lontano dall'accessorio in funzione installato sull'utensile.
- L'utensile non ha isolamento elettrico. Non usare l'utensile se c'è pericolo di entrare in contatto con elettricità.
- Quando si aziona l'utensile, poggiare bene a terra entrambi i piedi e/o assumere una posizione ben bilanciata; tenere l'utensile con forza sufficiente ad assorbire i possibili contraccolpi durante il lavoro. Non stringerlo con troppa forza.
- Per manutenzione e riparazioni, usare solo i pezzi di ricambio corretti. Non improvvisare o compiere riparazioni temporanee. La manutenzione e le riparazioni importanti devono essere svolte solo da personale specializzato.
- Non bloccare con nastro o fili ecc. in posizione On (Acceso)

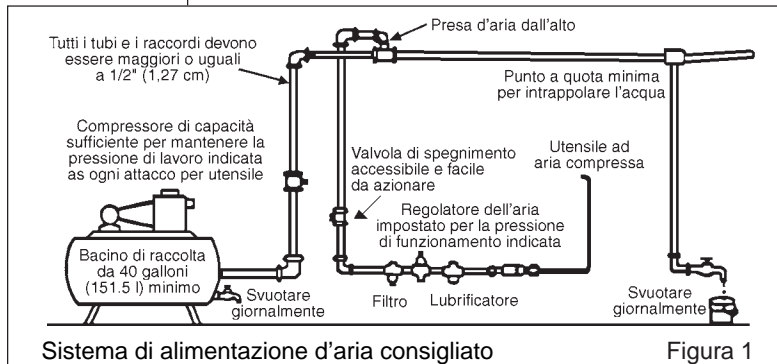

l'interruttore On/Off . La levetta di accelerazione ecc. deve essere sempre libera di tornare in posizione Off quando viene rilasciata.

- Interrompere sempre l'erogazione di aria compressa diretta all'utensile e premere l'interruttore On/Off per far sfatare l'aria dal tubo di alimentazione prima di inserire, rimuovere o regolare l'accessorio installato sull'utensile.
- Prima di utilizzare l'utensile, assicurarsi che al cavo di alimentazione sia collegato un dispositivo di spegnimento, in posizione nota e facilmente accessibile, in modo da poter interrompere l'alimentazione in caso di emergenza.
- Controllare regolarmente lo stato di usura di raccordo e accessori.
- Fare attenzione che parti del vestiario, capelli, cravatte, panni per pulire, anelli, gioielli, orologi, braccialetti ecc. non restino impigliati nei componenti mobili dell'utensile, perché potrebbero farli entrare in contatto con parti del corpo, creando una situazione pericolosa.
- Si presume che l'operatore adotti le dovute misure di precauzione e segua norme locali, regionali e statali durante l'installazione, l'utilizzo o la manutenzione dell'utensile.
- Accertarsi che l'aria di scarico non sia diretta verso altre persone o materiali o sostanze che possano venire danneggiate da gocce d'olio. Quando si lubrifica l'utensile la prima volta o se le emissioni sono ricche di olio, accertarsi che l'aria emessa non vada vicino a superfici molto calde o a fiamme.
- Non poggiare l'utensile fino a quando l'accessorio in funzione non abbia smesso di ruotare.
- Quando l'utensile non è in uso, spegnere l'alimentazione dell'aria e premere la levetta a scatto/interruttore per scaricare aria. Se l'utensile non verrà usato per un certo periodo di tempo, per prima cosa lubrificarlo, poi staccare l'alimentazione dell'aria e immagazzinarlo in un luogo asciutto a temperatura ambiente.
- Se si trasferisce l'utensile da una persona ad un'altra, che sia un nuovo utente o una persona inesperta, fornire queste istruzioni insieme all'utensile.
- Non staccare nessun dispositivo di sicurezza installato dal fabbricante, per esempio salvaruote, levetta a scatto di sicurezza, controllori di velocità ecc.
- Se possibile, fissare il pezzo da lavorare con morse, morsetti ecc., per renderlo rigido in modo che non possa muoversi durante la lavorazione. Mantenere sempre una postura equilibrata. Non sporgersi in avanti o cercare di arrivare troppo lontano.
- Usare l'utensile adatto al lavoro da fare. Non usarne uno che sia o troppo leggero o troppo pesante. In caso di dubbio, chiedere consiglio.
- In generale, questo utensile non è adatto per essere usato sott'acqua o in ambienti esplosivi. Chiedere il parere del fabbricante.
- Cercare di mantenere l'area di lavoro libera in modo da poter svolgere il lavoro in condizioni di sicurezza. Se pratico e possibile, cercare di eliminare qualsiasi forma di ostruzione non necessaria prima di iniziare il lavoro.
- Usare sempre raccordi per l'aria e giunti approvati per l'uso con pressioni minime pari almeno a una volta e mezza la pressione di lavoro massima dell'utensile.

Usi previsti dell'utensile — IW75BP-6H/IW75BP-8H

La chiave pneumatica è stata concepita per stringere e allentare elementi di fissaggio filettati compresi nella gamma indicata dal fabbricante. Deve essere usata solo con attacchi per dadi femmina da 3/4" (19 mm) di tipo pneumatico. Utilizzare esclusivamente attacchi per utensili pneumatici.

È consentito usare estensioni adatte, giunti universali e adattatori di attacchi fra la guida quadrata di uscita della chiave pneumatica e la guida femmina quadrata dell'attacco.

Non usare l'utensile per scopi diversi da quelli indicati senza prima consultare il fabbricante o il rivenditore autorizzato del fabbricante, perché è pericoloso.

Non usare mai una chiave pneumatica come martello per rimuovere o addezzare elementi di fissaggio filettati. Non cercare di modificare l'utensile per altri usi e non modificarlo neppure per l'uso di avvitadadi.

Postazioni di lavoro

L'utensile deve essere usato solo come strumento a mano. Si raccomanda di usare l'utensile stando in piedi su un piano solido. Può essere usato in altre posizioni, ma prima di tale uso, l'operatore deve porsi in posizione sicura, con una presa ed un appoggio solidi ed essere consapevole che, mentre si allenta un elemento di fissaggio, l'utensile può allontanarsi dall'elemento di fissaggio su cui si sta operando. Si deve perciò sempre lasciare uno spazio di sicurezza per questo movimento all'indietro, per evitare la possibilità di imprigionare una mano, un braccio o il corpo.

Messa in opera

Alimentazione dell'aria

Utilizzare un compressore d'aria pulito e lubrificato, che fornisca una pressione misurabile di 6,2 bar all'utensile durante l'azionamento con la levetta di accelerazione spinta fino in fondo e con il regolatore dell'aria nella posizione di apertura di aria massima. Usare tubi di raccordo delle dimensioni e lunghezze consigliate. Si raccomanda di collegare l'utensile al compressore d'aria come indicato nella figura 1.

Non collegare l'utensile ad un raccordo ad innesto rapido; utilizzare invece un tubo flessibile di circa 12" di lunghezza. Non collegare il sistema di alimentazione dell'aria senza installarvi una valvola di spegnimento accessibile e facile da azionare. Il compressore deve essere lubrificato. Come mostrato nella figura 1, si consiglia di usare un filtro dell'aria, un regolatore e un lubrificatore (FRL), in modo da fornire all'utensile aria pulita e lubrificata alla pressione corretta. I particolari dei dispositivi possono essere richiesti al proprio fornitore. Se non si usano tali dispositivi, per lubrificare l'utensile si deve interrompere l'alimentazione dell'aria e togliere pressione alla linea premendo la levetta di accelerazione dell'utensile. Scollegare la linea di alimentazione e versare nell'adattatore del raccordo (6) un cucchiaino da caffè (5 ml) di lubrificante per motori pneumatici, possibilmente incorporandovi un antiruggine. Ricollegare l'utensile al compressore e farlo girare lentamente per alcuni secondi per consentire all'aria di far circolare l'olio. Se l'utensile viene usato frequentemente, o se comincia a rallentare o perde potenza, lubrificarlo tutti i giorni. Quando si esegue la lubrificazione controllare anche che il filtro dell'aria nell'adattatore del tubo (6) sia pulito.

Si raccomanda che l'ermeticità del raccordo del gruppo dell'elemento di fissaggio filettato sia controllata con strumenti di misurazione appropriati.

Si raccomanda che la pressione dell'aria all'utensile, durante il funzionamento, sia di 6,2 bar.

Azionamento

La potenza sviluppata dalla chiave pneumatica in condizioni di funzionamento ottimali è governata da tre fattori principali:

- a) la pressione dell'aria di entrata;
- b) il tempo per il quale si usa la chiave pneumatica sul giunto. Il tempo normale per giunti di tensione media è da 3 a 5 secondi;
- c) l'impostazione del regolatore dell'aria per un determinato giunto a una determinata pressione azionato per un tempo determinato.

Si consiglia caldamente di usare un regolatore della pressione esterno, che idealmente faccia parte del gruppo del filtro, del regolatore e del lubrificatore (frl), per controllare la pressione dell'aria in entrata, così che la pressione possa essere impostata in modo da aiutare a controllare la tensione che è necessario applicare al raccordo dell'elemento di fissaggio filettato.

In una chiave di questo tipo non esiste un sistema di regolazione della torsione, affidabile e costante. Questa chiave pneumatica è calibrata per bulloni di dimensioni di 3/4" (19 mm). La calibratura deve essere diminuita per bulloni filettati a U a molla, bulloni d'ancoraggio, viti mordenti, viti a profondità doppia, elementi molto arrugginiti e elementi di fissaggio a molla, poiché assorbono la maggior parte della potenza di impatto. Quando possibile, stringere in una morsa o incuneare il bullone per prevenire una contropinta. Immergere i dadi arrugginiti in olio lubrificante fluido e rompere il blocco di ruggine prima di rimuovere il dado con la chiave pneumatica. Se il dado non inizia a muoversi entro tre-cinque secondi, usare una chiave pneumatica di dimensioni maggiori. Non usare la chiave pneumatica al di sopra delle capacità di taratura perché così facendo si riduce la vita dell'utensile. NOTA: la torsione reale su un elemento di fissaggio è direttamente proporzionale alla durezza del giunto, alla velocità dello strumento, alle condizioni della chiave e al tempo lasciato all'utensile di operare.

Usare il tipo più semplice di attacco fra utensile e chiave. Ogni connessione aggiuntiva assorbe energia e riduce la potenza.

Il comando che regola la funzione di avanti e indietro per questo utensile è integrato in un'unica funzione ed è azionato da una valvola di inversione (14).

Nell'utensile è incorporato un filtro dell'aria, posto nell'adattatore del raccordo (6). È opportuno controllarlo periodicamente per accertarsi che non sia bloccato, poiché il bloccaggio riduce la velocità e la potenza dell'utensile. Per pulire il filtro dell'aria è necessario rimuovere l'adattatore del raccordo (6) dall'alloggiamento del motore (1).

Per ottenere i migliori risultati:

- 1) usare sempre la chiave pneumatica di dimensioni corrette;
- 2) usare attacchi più profondi invece di barre di estensione ogni volta che sia possibile;

- 3) non usare attacchi di dimensioni più grandi del dado, consumati o incrinati;
- 4) tenere la chiave in modo tale che l'attacco aderisca perfettamente all'elemento di fissaggio. Tenere la chiave con decisione ma non troppo strettamente, premendo in avanti con leggerezza.

Istruzioni per montaggio e smontaggio

Queste chiavi pneumatiche sono composte dai tre meccanismi principali descritti di seguito:

1. Meccanismo di immissione dell'aria.
2. Meccanismo del motore
3. Meccanismo a impulsi
4. L'insieme unito di meccanismo di immissione dell'aria, meccanismo del motore e meccanismo a impulsi.

Scollegare l'apparecchio dall'alimentazione ad aria.

Fase di smontaggio del meccanismo del martello

Utilizzare una chiave per dadi per svitare le 2 viti con le rondelle elastiche (30) e le 2 viti con le rondelle elastiche (48) dall'alloggiamento della frizione (31), ed estrarre lo snodo sospensione (47), l'alloggiamento della frizione (31), l'incudine (34 o 46), la spina elastica (37), la molla (35), l'innesto a denti (36), la sfera (39), il sincronizzatore (38), il distanziatore rotante (40-01), il giunto (40) e il cuscinetto a sfere (19) in quest'ordine.

Fase di smontaggio del meccanismo del motore

Svitare le 4 viti con le rondelle elastiche (30) dalla copertura dell'alloggiamento (28), ed estrarre la copertura dell'alloggiamento (28), il giunto (27), la piastra superiore (25), il perno di centratura della scocca (20), il rotore (22), le alette del rotore (23) e la piastra inferiore (21) in quest'ordine.

Fase di smontaggio del meccanismo di alimentazione ad aria

1. Svitare l'immissione dell'aria (06) dalla fine della manopola dell'alloggiamento motore (01) ed estrarre la molla (05), il perno della valvola a strozzatura (03) la valvola a strozzatura (04) in quest'ordine.
2. Allentare il gruppo diffusore di scarico (54).
3. Estrarre la spina elastica (11) dall'alloggiamento del motore (01) e sganciare il grilletto (13).
4. Estrarre la spina elastica (12) dall'alloggiamento del motore (01) ed estrarre la valvola di inversione (14), la molla (17) e il perno di chiusura (18) in quest'ordine.

Rimontaggio

Scollegare l'apparecchio dall'alimentazione ad aria.

Meccanismo di immissione dell'aria

1. In primo luogo, collocare l'anello della valvola a strozzatura (02) nell'alloggiamento del motore (01), e inserire il grilletto (13) nella fessura anteriore dell'alloggiamento del motore (01), quindi prendere la spina elastica (11) per fissare la parte interna del grilletto (13); e montare con il perno della valvola a strozzatura (03) e la valvola a strozzatura (04) insieme, e installare l'alloggiamento del motore (01) che deve essere fatto passare nel foro interno della boccola della valvola di inversione (02).
2. Collocare la parte con la punta della molla (05) di fronte al foro dell'alloggiamento del motore (01), e collocare l'immissione dell'aria (06) al suo interno per serrarlo nel giusto ordine.
3. Collocare il gruppo diffusore di scarico (54) nell'alloggiamento del motore (01) e serrarlo bene.
4. Collocare l'O-ring (16) nella fessura tonde della valvola di inversione (14). Inserire la molla (17) e il perno di chiusura (18) all'interno del foro frontale dell'alloggiamento del motore (01) in ordine, e inserire la valvola di inversione (14) nell'alloggiamento del motore (01) dopodiché inserire la spina elastica (12) nell'alloggiamento del motore (01) per fissare la valvola di inversione (14), e completare l'insieme completo del meccanismo

di alimentazione ad aria.

Meccanismo del motore

1. Premere il cuscinetto a sfere (26) all'interno del foro del piano superiore (25). Far passare la parte scanalata del motore (22) attraverso il foro interno del cuscinetto a sfere (26).
2. Collocare il perno del cilindro (24) all'interno della piastra superiore (25) orizzontalmente, quindi collocare le sei lamelle del rotore (23) all'interno della fessura sul rotore (22) in quest'ordine. Premere la fessura curva della piastra inferiore (21) per allinearla con il perno del cilindro (24) e passarla attraverso il rotore (22) per fissarlo sulla parte superiore del perno del cilindro (24). Far passare il perno di centratura della scocca (21), il perno del cilindro (24), e la piastra superiore (25) insieme per completare il gruppo motore.

Meccanismo a impulsi

1. Infilare il distanziatore rotante (40-01) sulla fessura del giunto (40) per completare il gruppo giunto (56).
2. Installare la sfera (39) all'interno dell'innesto a denti (36), inserire il sincronizzatore (38) nell'innesto a denti (36), e passare attraverso il foro interno dell'innesto a denti (36). Mettere il gruppo giunto (56) nel piano posteriore dell'innesto a denti (36) per infilarlo attraverso la piastra posteriore del sincronizzatore (38).
3. Mettere la molla (35) in modo che passi attraverso il sincronizzatore (38) e collocarla sulla parte superiore dell'innesto a denti (36). Quindi inserire la spina elastica (37) sul semicerchio frontale superiore del sincronizzatore (38).
4. Infilare l'O-ring (42 o 44) e il ferma tubo (43 o 45) nella fessura superiore dell'incudine (34 o 46).
5. Mettere il foro inferiore del perno dell'incudine (34 o 46) in modo da farlo scivolare sul sincronizzatore (38) per completare il montaggio del meccanismo a percussione.

Assemblaggio finale dei meccanismi di immissione dell'aria, del motore e di percussione:

1. Collocare il cuscinetto dell'alloggiamento della frizione (33) e la tenuta (41) all'interno dell'alloggiamento della frizione (31).
2. Collocare la parte frontale dell'ingranaggio del meccanismo motore in modo da montarlo sul meccanismo di immissione dell'aria, e collocare il giunto (27) sulla parte piana posteriore dell'alloggiamento del motore (01), e collocare la copertura dell'alloggiamento (28) sulla parte piana del giunto (27) e assicurare la copertura dell'alloggiamento (28) con le 4 viti con le rondelle elastiche (30).
3. Mettere il cuscinetto a sfere (19) nell'alloggiamento del motore (01) e infilarlo attraverso la parte dell'ingranaggio del rotore (22) per mantenerla allineata orizzontalmente con la piastra inferiore (21).
4. Installare l'ingranaggio inferiore del giunto (40) della struttura a percussione sull'albero dell'ingranaggio del rotore (22).
5. Mettere il giunto (32) sulla parte piana anteriore dell'alloggiamento del motore (01), e inserire l'alloggiamento della frizione (31) nell'alloggiamento del motore (01) per collocarlo sul giunto (32).
6. Mettere lo snodo sospensione (47) sulla parte superiore dell'alloggiamento della frizione (31) che deve essere inserito sulle viti superiori dell'alloggiamento del motore (01). Utilizzare 2 viti con le rondelle elastiche (30) e 2 viti con le rondelle elastiche (48) per fissare l'alloggiamento della frizione (31) su quello del motore (01).

Specifiche operative	
Consumo dell'aria	207 l/min
Capacità di torsione massima	1904 Nm
Capacità di torsione in azionamento	1632 Nm
Apertura del foro d'entrata dell'aria	3/8"-18NPT
Lunghezza totale	225 mm
@ 6,2 bar	



Dichiarazione di conformità Sioux Tools Inc.

250 Snap-on Drive, P.O. Box 1596, Murphy, NC 28906, U.S.A.

Chiavi pneumatica Modelli IW75BP-6H/IW75BP-8H, Numero di serie

Dichiariamo, assumendone la piena responsabilità, che il prodotto è conforme alle seguenti normative e ai relativi documenti: EN792 (Bozza), EN292 Parti 1 e 2, ISO 8662 Parti 1 e 7, Pneurop PN8NTC1 in base alle prescrizioni delle direttive 89/392/EEC, 91/368/EEC & 93/44/EEC.

Mark Pezzoni (Presidente della divisione Power and Speciality tools)

Nome o firma o timbro equivalente della persona autorizzata



IW75BP-6H 3/4" Square Drive Impact Wrench
IW75BP-8H 1" Square Drive Impact Wrench

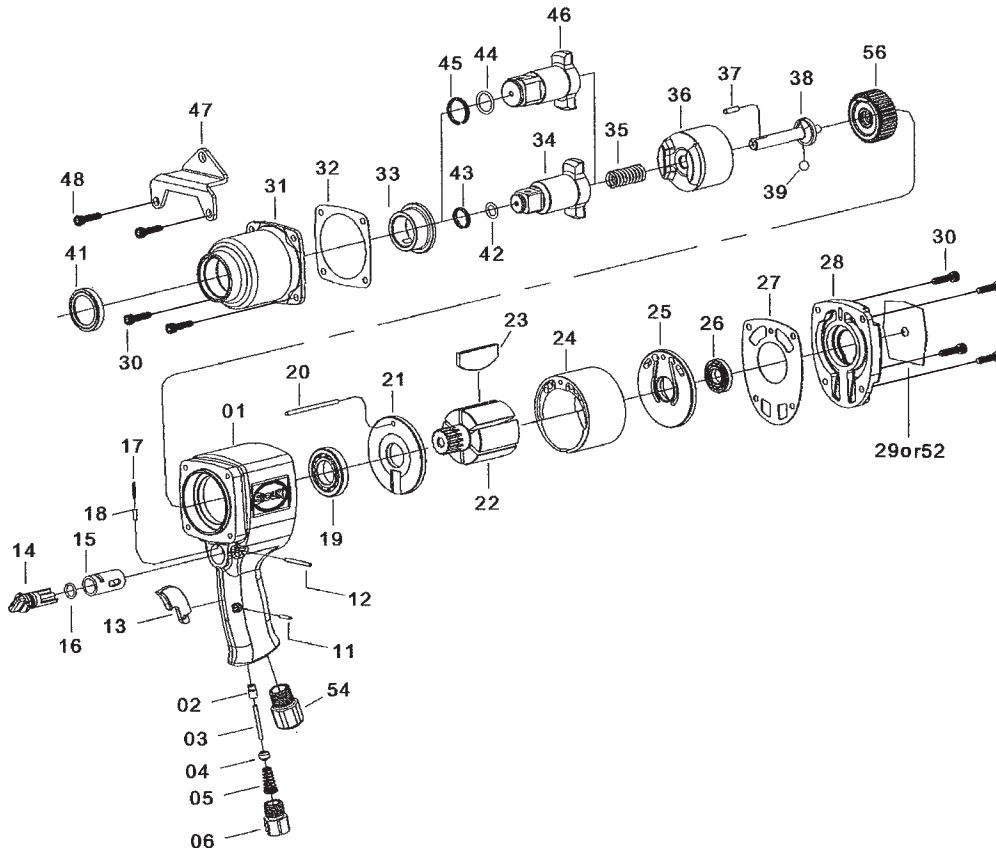

Ref. No.	Part No.	Description
1	IW75-01	Motor Housing
2	IW75-02	Throttle Valve Bushing
3	IW75-03	Throttle Valve Pin
4	IW75-04	Throttle Valve
5	IW75-05	Spring
6	IW75-06	Air Inlet
11	IW75-11B	Roll Pin
12	IW75-12	Roll Pin
13	IW75-13	Trigger
14	IW75-14	Reverse Valve
15	IW75-15	Reverse Valve Bushing
16	IW75-16	O-Ring
17	IW75-17	Spring
18	IW75-18	Lock Pin
19	IW75-19	Ball Bearing
20	IW75-20	Liner Dowel Pin
21	IW75-21	Lower End Plate
22	IW75-22	Rotor
23	IW75-23	Rotor Vanes (6)
24	IW75-24	Cylinder Liner
25	IW75-25	Upper End Plate
26	IW75-26	Ball Bearing
27	IW75-27	Gasket
28	IW75-28	Housing Cover

Ref. No.	Part No.	Description
29	IW75-29	Name Plate (IW75BP-6H)
30	IW75-30	Screws (M6x20) w/ Spring Washer (6)
31	IW75-31	Clutch Housing
32	IW75-32	Gasket
33	IW75-33	Clutch Housing Bushing
34	IW75-34	3/4" Square Drive Anvil (IW75BP-6H)
35	IW75-35	Spring
36	IW75-36	Clutch Dog
37	IW75-37	Roll Pin
38	IW75-38	Timing Shaft
39	IW75-39	Ball
41	IW75-41	Seal
42	IW75-42	O-Ring (IW75BP-6H)
43	IW75-43	Socket Retainer (IW75BP-6H)
44	IW75-44	O-Ring (IW75BP-8H)
45	IW75-45	Socket retainer (IW75BP-8H)
46	IW75-46	1" Square Drive Anvil (IW75BP-8H)
47	IW75-47	Suspension Bail
48	IW75-48	Screws (M6x25) w/ Spring Washer (2)
52	IW75-52	Name Plate (IW75BP-8H)
54	IW75-54	Exhaust Diffuser Assembly
56	IW75-56	Coupling Assembly
Not Shown	IW75-53	Warning Icon Label

This pdf incorporates the following model numbers:

IW75BP-6H, IW75BP-8H