







Model 5338A/5338AP

3/8" Air Impact Wrenches

Form # ZCE793
Date 2009 Mar 14/A

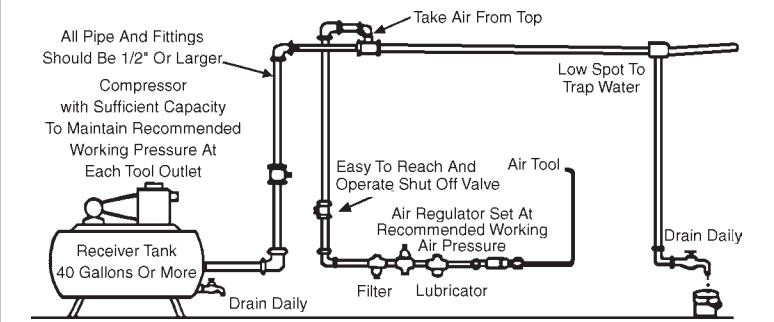

Operator Instructions		Important	
Includes – Foreseen Use, Work Stations, Putting Into Service, Operating, Dismantling, Assembly and Safety Rules.		Read these instructions carefully before installing, operating, servicing or repairing this tool. Keep these instructions in a safe accessible place.	
Manufacturer/Supplier Sioux Tools, Inc. 250 Snap-on Drive P.O. Box 1596 Murphy, NC 28906 U.S.A. Tel No. 828-835-9765 Fax No. 828-835-9685		Product Type 3/8" Air Impact Wrenches	Max. RPM 10,000 Cycles Per Min. 
		Model No/Nos 5338A Friction Ring Anvil 5338AP Pin Anvil	Serial No.
Product Net Weight 2.70 lbs 1.21 Kg	Recommended Use Of Balancer Or Support NO	Recommended Hose Bore Size – Minimum 3/8 ins 10 mm	Recommended Max. Hose Length 30 Ft 10 M
Air Pressure		Noise Level: Sound Pressure Level 87.29 dB(A) Sound Power Level 98.29 dB(A)	
Recommended Working Maximum	6.2 bar 90 PSI 6.2 bar 90 PSI	Test Method: Tested in accordance with Pneurop test code PN8NTC1 and ISO Standard 3744	
SAFETY MESSAGES	WARNING	Vibration Level Less Than 6.87 Meters / Sec²	
Personal Safety Equipment Use – Safety Glasses YES Use – Safety Gloves Use – Safety Boots Use – Breathing Masks Use – Ear Protectors YES	 Always Read Instructions Before Using Power Tools  Always Wear Safety Goggles  Wear Hearing Protection  Avoid Prolonged Exposure To Vibration	Test Method: Tested in accordance with ISO standards 8662 Parts 1 & 7	
Safety rules when using 5338A/5338AP Impact Wrenches		the body and particularly the hands away from the working attachment fixed to the tool.	
<ul style="list-style-type: none"> – Use only impact sockets and extensions, universal joints, etc. rated as being suitable for use with impact wrenches. – Prolonged exposure to vibration may cause injury. – Read all instructions before using this tool. All operators must be fully trained in its use and aware of these safety rules. – Do not exceed the maximum working air pressure. – Use personal protection equipment as recommended. – Some dust created by power sanding, sawing, grinding, drilling, and other construction activities contains chemicals known to cause cancer, birth defects and other reproductive harm. – Use only compressed air at the recommended conditions. – If the tool appears to malfunction, remove from use immediately and arrange for service and repair. If it is not practical to remove tool from service, then shut off the air supply to the tool and write or have written a warning note and attach it to the tool. – If tool is to be used with a balancer or other suspension device, ensure that the tool is firmly attached to the suspension/support device. – When operating the tool, always keep 		<ul style="list-style-type: none"> – The tool is not electrically insulated. Never use the tool if there is any chance of coming into contact with live electricity. – Always when using the tool, adopt a firm footing and/or position and grip the tool sufficiently only to overcome any reaction forces that may result from the tool doing work. Do not overgrip. – Use only correct spare parts for maintenance and repair. Do not improvise or make temporary repairs. Major servicing and repairs should only be carried out by persons trained to do so. – Do not lock, tape, wire, etc. the 'On/Off' valve in 'On' position. The trigger/lever, etc. must always be free to 	
<ul style="list-style-type: none"> – Use only compressed air at the recommended conditions. – If the tool appears to malfunction, remove from use immediately and arrange for service and repair. If it is not practical to remove tool from service, then shut off the air supply to the tool and write or have written a warning note and attach it to the tool. – If tool is to be used with a balancer or other suspension device, ensure that the tool is firmly attached to the suspension/support device. – When operating the tool, always keep 			
		<p>Recommended Air Supply System Figure 1</p>	

return to the 'Off' position when released.

- Always shut off the air supply to the tool and press the 'On/Off' valve to exhaust the air from the feed hose before fitting, removing or adjusting the working attachment fitted to the tool.
- Before using the tool, make sure that a shut off device has been fitted to the air supply line and the position is known and easily accessible so that the air supply to the tool can be shut off in an emergency.
- Check hose and fittings regularly for wear.
- Take care against entanglement of the moving parts of the tool with clothing, hair, ties, cleaning rags, rings, jewelry, watches, bracelets, etc. This could cause the body or parts of the body to be drawn towards and in contact with the moving parts of the tool and could be very dangerous.
- It is expected that users will adopt safe working practices and observe all local, regional and country legal requirements when installing, using or maintaining the tool.
- Take care that the exhaust air does not point towards any other person or material or substance that could be contaminated by oil droplets. When first lubricating a tool or if the tool exhaust has a high oil content, do not allow the exhaust air to come near very hot surfaces or flames.
- Never lay the tool down until the working attachment has stopped moving.
- When the tool is not in use, shut off the air supply and press the trigger/lever to drain the supply line. If the tool is not to be used for a period of time, first lubricate, disconnect from air supply and store in a dry average room temperature environment.
- If the tool is passed from one user to a new or inexperienced user, make sure these instructions are passed with the tool.
- Do not remove any manufacturer fitted safety devices where fitted, i.e., wheel guards, safety trigger, speed governors, etc.
- Wherever possible, secure workpiece with clamps, a vise, etc. to make it rigid so it does not move during the work operation. Keep good balance at all times. Do not stretch or overreach.
- Try to match the tool to the work operation. Do not use a tool that is too light or heavy for the work operation. If in doubt, seek advice.
- In general terms, this tool is not suitable for underwater use or use in explosive environments — seek advice from manufacturer.
- Try to make sure that the work area is clear to enable the work task to be performed safely. If practical and possible, try to clear unnecessary obstructions before starting work.
- Always use air hose and couplings with minimum working pressure ratings at least 1 1/2 times the maximum working pressure rating of the tool.

Foreseen Use Of The Tool – 5338A/5338AP

The impact wrench is designed for the tightening and loosening of threaded fasteners within the range as specified by the manufacturer. It should only be used in conjunction with suitable impact type 3/8" square female drive nut running sockets. Only use sockets which are of the impact type.

It is allowed to use suitable extension bars, universal joints and socket adaptors between the square output drive of the impact wrench and the square female drive of the socket.

Do not use the tool for any other purpose than that specified without consulting the manufacturer or the manufacturer's authorized supplier. To do so may be dangerous.

Never use an impact wrench as a hammer to dislodge or straighten cross threaded fasteners. Never attempt to modify the tool for other uses and never modify the tool for even its recommended use as a nutrunner.

Work Stations

The tool should only be used as a handheld, hand operated tool. It is always recommended that the tool is used when standing on the solid floor. It can be used in other positions, but before any such use, the operator must be in a secure position having a firm grip and footing and be aware that when loosening fasteners the tool can move quite quickly away from the fastener being undone. An allowance must always be made for this rearward movement so as to avoid the possibility of hand/arm/body entrapment.

Putting Into Service

Air Supply

Use a clean lubricated air supply that will give a measured air pressure at the tool of 90 p.s.i./6.2 bar when the tool is running with the trigger fully depressed and the air regulator in its maximum opening flow position. Use recommended hose size and length. It is recommended that the tool is connected to the air supply as shown in figure 1. Do not connect a quick connect coupling directly to the tool, but use a whip or leader hose of approximately 12 inches length. Do not connect the tool to the air line system without incorporating an easy to reach and operate air shut off valve. The air supply should be lubricated. It is strongly recommended that an air filter, regulator, lubricator (FRL) is used, as shown in Figure 1, as this will supply clean, lubricated air at the correct pressure to the tool. Details of such equipment can be obtained from your supplier. If such equipment is not used, then the tool should be lubricated by shutting off the air supply to the tool, depressurizing the line by pressing the throttle lever on the tool. Disconnect the air line and pour into the hose adaptor a teaspoonful (5ml) of a suitable pneumatic motor lubricating oil preferably incorporating a rust inhibitor. Reconnect tool to air supply and run tool slowly for a few seconds to allow air to circulate the oil. If tool is used frequently, lubricate on daily basis and if tool starts to slow or lose power. When lubricating, also ensure that the air strainer in hose adaptor is clean.

It is recommended that joint tightness of the threaded fastener assembly be checked with suitable measuring equipment.

It is recommended that the air pressure at the tool while the tool is running is 90 p.s.i./6.2 bar.

Operating

The output of the impact wrench in prime working condition is governed by mainly three factors:

- a) the input air pressure;
- b) the time the impact wrench is operated on the joint. Normal time for joints of average tension requirement 3 to 5 seconds;
- c) the setting of the air regulator for a given joint at a given pressure operated for a given time.

The air regulator can be used to regulate the output of the impact wrench if no other means of control is available. It is strongly recommended that an external pressure regulator, ideally as part of a filter/regulator/lubricator (FRL), is used to control air inlet pressure so that the pressure can be set to help control the tension required to be applied to the threaded fastener joint.

There is no consistent, reliable torque adjustment on an impact wrench of this type. However, the air regulator can be used to adjust torque to the approximate tightness of a known threaded joint. To set the tool to the desired torque, select a nut or screw of known tightness of the same size, thread pitch and thread condition as those on the job. Turn air regulator to low position, apply wrench to nut and gradually increase power (turn regulator to admit more air) until nut moves slightly in the direction it was originally set. The tool is now set to duplicate that tightness, note regulator setting for future use. When tightening nuts not requiring critical torque values, run nut up flush and then tighten an additional one-quarter to one-half turn (slight additional turning is necessary if gaskets are being clamped). For additional power needed on disassembly work, turn regulator to its fully open position. This impact wrench is rated a 3/8" bolt size. Rating must be downgraded for spring U bolts, tie bolts, long cap screws, double depth nuts, badly rusted conditions and spring fasteners as they absorb much of the impact power. When possible, clamp or wedge the bolt to prevent springback.

Soak rusted nuts in penetrating oil and break rust seal before removing with impact wrench. If nut does not start to move in three to five seconds use a larger size impact wrench. Do not use impact wrench beyond rated capacity as this will drastically reduce tool life. NOTE: Actual torque on a fastener is directly related to joint hardness, tool speed, condition of socket and the time the tool is allowed to impact.

Use the simplest possible tool-to-socket hook up. Every connection absorbs energy and reduces power.

Forward/reverse operation is controlled by reverse switch (3) located on back of housing (1). Turn reverse switch (3) to far left. The tool is now in reverse mode. Turn switch right and tool is now in forward mode. Ensure that the reverse switch is in the proper position before starting tool.

The air regulator controls the speed of the tool and is located on the back of housing (1). It is a 3-position regulator with "3" being the highest setting and "1" the lowest setting.

The tool incorporates an air inlet bushing (12). Check periodically to see if this is becoming blocked as blockage will reduce the speed and power of the tool. To clean the air inlet bushing it is necessary to remove the air inlet bushing (12) from motor housing (1).

For best results:

- 1) Always use the correct size impact type socket.
- 2) Use extra deep sockets in place of extension bars where possible.
- 3) Do not use oversized, worn or cracked sockets.
- 4) Hold the wrench so the socket fits squarely on the fastener. Hold the wrench firmly, but not too tightly, pressing forward slightly.

Dismantling & Assembly Instructions

Disconnect tool from air supply.

Remove spring pin (2) by using a hammer with a small pin and pull out trigger (14). Use a wrench to loosen air inlet bushing (12). Remove valve spring (9), throttle valve (8), valve seat (7), and loosen screw (6). Loosen cap screws (5) by using a screw driver. Remove hammer case (41), cylinder (24), reverse bushing (20), gasket (21). Loosen screw (4) and remove reverse switch (3).

Loosen retainer ring (22) with a vise and dismantle front end plate (27), remove rotor (25) and rotor blades (26).

Remove hammer cage (32) from hammer case (41), remove gasket (31), pull out hammer pins (34), turn around anvil (35 or 46) and remove hammer dogs (33).

Reassembly

Clean and examine all parts for wear and replace any parts with parts obtained from manufacturer or authorized distributor. All parts must be dry. Check that all bearings run smoothly and reassemble all tool parts in reverse order. Pump grease by using a mini grease gun into the grease fitting. Connect tool to a suitable air supply (90 psi preferred) and run tool slowly for 5 seconds to allow the grease to circulate.

Operation Specification

Air Consumption	2.8 cfm (20 scfm)
Max. Torque	250 ft.lbs. (339 Nm)
Working Torque	100-180 ft.lbs. (135-245 Nm)
Air Inlet Thread	1/4-18NPT
Overall Length	6.5" (165 mm)
at 90 PSIG/6.2 bar	

Notes



Declaration of Conformity

Sioux Tools Inc.

250 Snap-on Drive, P.O. Box 1596, Murphy, NC 28906, U.S.A.

declare under our sole responsibility that the product

Model 5338A/5338AP 3/8" Air Impact Wrenches, Serial Number

to which this declaration relates is in conformity with the following standard(s) or other normative document(s)

EN792 (Draft), EN292 Parts 1 & 2, ISO 8662 Parts 1 & 7, Pneurop PN8NTC1

following the provisions of **89/392/EEC as amended by 91/368/EEC & 93/44/EEC Directives**

Mark Pezzoni (President, Power Tool Group)

Name and signature or equivalent marking of authorized person



Instructions de fonctionnement Comprend : Utilisation prévue, stations de travail, mise en service, fonctionnement, démontage, montage et règles de sécurité.		Important Lisez attentivement ces instructions avant d'installer, de faire fonctionner, d'entretenir ou de réparer cet outil. Gardez ces instructions dans un endroit sûr et facilement accessible.	
Fabricant/Fournisseur Sioux Tools, Inc. 250 Snap-on Drive P.O. Box 1596 Murphy, NC 28906 U.S.A. Tel No. 828-835-9765 Fax No. 828-835-9685		Type de produit Clés à chocs pneumatique de 3/8 po	Tours par minutes max. 10.000 t/min
		Numéro du modèle 5338A (Anneau de frottement) 5338AP (Goupille)	Numéro de série
Poids net du produit 1,21 Kg	Emploi conseillé d'un dispositif d'équilibrage ou d'un support. NON	Alésage de tuyau recommandé Taille minimum 10 mm	Longueur maximum de tuyau recommandée 10 m
Pression d'air De fonctionnement recommandée 6,2 bar Maximum 6,2 bar		Niveau sonore: Niveau de pression sonore 87,29 dB (A) Niveau de puissance sonore 98,29 dB (A) Méthode de test: Testé selon le code de test Pneurop PN8NTC1 et la norme ISO 3744.	
Messages de sécurité <i>Équipement de sécurité personnelle</i> Lunettes de sécurité OUI Gants de sécurité Bottes de sécurité Masques Protecteurs auriculaires OUI	MISE EN GARDE Lisez toujours les instructions avant d'employer des outils électriques Portez toujours des lunettes de sécurité Portez toujours des dispositifs de protection antibruit Évitez l'exposition prolongée aux vibrations	Niveau de vibrations Moins de 6,87 m/s² Méthode de test: testé selon les normes ISO 8662, sections 1 & 7	

Règles de sécurité pour l'emploi des clés à chocs 5338A/5338AP

- Employez seulement des douilles, rallonges, cardans, etc. pour clé à choc qui répondent aux conditions nominales de fonctionnement de la clé à chocs.
- Une exposition prolongée aux vibrations peut causer des blessures.
- Lisez les instructions avant d'employer cet outil. Tous les opérateurs doivent connaître parfaitement son utilisation et connaître ces règles de sécurité.
- Ne dépassez pas la pression d'air de fonctionnement maximum.
- Employez l'équipement de protection personnelle recommandé.
- Certaines poussières engendrées par le ponçage, le sciage, le meulage, le perçage pneumatique et d'autres activités de construction contiennent des produits chimiques qui sont connus comme provoquant le cancer, des anomalies congénitales et d'autres troubles reproductifs.
- Employez seulement de l'air comprimé dans les conditions recommandées.
- Si l'outil semble mal fonctionner, arrêtez immédiatement son emploi et faites-le réparer. S'il est difficile d'enlever l'outil de son aire de service, arrêtez l'arrivée d'air et fixez une note d'avertissement manuscrite à l'outil.
- Si l'outil doit être employé avec un dispositif d'équilibrage ou de suspension,

assurez-vous que l'outil est bien fixé à ce système de suspension ou de support.

- Quand vous employez l'outil, tenez toujours le corps et les mains à l'écart des accessoires de travail fixés à l'outil.
- Cet outil n'est pas isolé électriquement. N'employez jamais cet outil si vous risquez d'entrer en contact avec de l'électricité.
- Quand vous employez cet outil, prenez une position ferme et tenez bien l'outil pour compenser toutes forces de réaction qui pourraient être causées par le fonctionnement de l'outil. Ne serrez pas trop fort dans les mains.
- Employez seulement des pièces de rechange correctes pour l'entretien et les réparations. N'improvisez pas de réparations temporaires. L'entretien et les réparations ne doivent être effectuées que par du personnel qualifié.
- Ne bloquez pas les valves "On/Off" en position dans la position "On" (en service). Le levier de commande doit

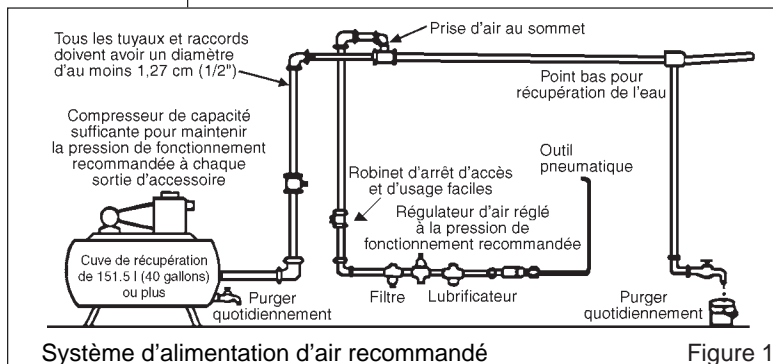

toujours être libre de retourner dans la position "Off" (hors service) quand on le relâche.

- Arrêtez toujours l'arrivée d'air à l'outil et appuyez sur la valve "On/Off" pour purger l'air du tuyau d'alimentation avant de placer, enlever ou régler les accessoires de travail sur l'outil.
- Avant d'utiliser cet outil, assurez-vous qu'un robinet d'arrêt a été placé sur la conduite d'alimentation et que vous connaissez sa position et que vous pouvez y accéder facilement pour arrêter l'alimentation en cas d'urgence.
- Vérifiez l'usure du tuyau et des raccords régulièrement.
- Faites attention de ne pas accrocher les vêtements, les cheveux, les ceintures, les torchons de nettoyage, les bagues, la bijouterie, les montres, les bracelets, etc., dans une pièce en mouvement. Ceci risquerait de rapprocher le corps ou une partie du corps contre ces pièces en mouvement de l'outil et peut être extrêmement dangereux.
- Il est entendu que les utilisateurs adopteront des pratiques de travail sans danger et observeront tous les règlements locaux, régionaux ou nationaux lors de l'installation, de l'emploi ou de l'entretien de l'outil.
- Faites attention que la sortie d'air ne soit pas dirigée vers une autre personne ou quelque matériel ou substance qui pourrait être contaminé par des gouttelettes d'huile. Quand vous lubrifiez un outil pour la première fois ou si l'échappement a un contenu trop élevé en huile, éloignez l'air d'échappement des surfaces très chaudes et des flammes.
- Ne déposez jamais l'outil avant l'arrêt total des accessoires de travail.
- Quand l'outil n'est pas employé, arrêtez l'alimentation d'air et appuyez sur le levier pour purger l'air de la conduite d'alimentation. Si vous pensez ne pas l'employer pendant un certain temps, commencez par le lubrifier, puis déconnectez l'alimentation d'air et rangez-le dans une pièce à température ambiante et non humide.
- Si l'outil passe à un utilisateur nouveau ou peu expérimenté, soyez sûr que ces instructions lui sont données en même temps que l'outil.
- N'enlevez pas les dispositifs de sécurité dont le fabricant a équipé l'outil, comme les protège-roues, gâchette de sécurité, régulateurs de vitesse, etc.
- Autant que possible, fixez la pièce sur laquelle vous travaillez dans un collier de serrage, un étai, etc. pour l'immobiliser durant le travail. Soyez toujours bien en équilibre. Il ne faut jamais vous pencher ni étendre le bras excessivement.
- Essayez de faire correspondre l'outil avec le travail. N'employez pas un outil qui est trop léger ou trop lourd pour le travail, en cas de doute, demandez conseil.
- De manière générale, cet outil ne convient pas pour le travail sous l'eau ou à proximité d'explosifs - demandez l'avis du fabricant.
- L'aire de travail devrait être libre d'encombrements pour permettre un travail sans danger. Si possible et pratique, essayez d'enlever toutes obstructions inutiles avant de commencer à travailler.
- Employez toujours un tuyau d'air et des raccords dont les conditions nominales de fonctionnement sont au moins une fois et demi plus grandes que la pression de fonctionnement maximum de l'outil.

Utilisation prévue de l'outil — 5338A/5338AP

Cet outil est destiné à serrer et à desserrer des fixations filetétes dans les limites établies par le fabricant. Il ne faut l'employer qu'avec des douilles à entraînements femelles carrés pour clés à chocs de 3/8 po. N'employez que des douilles pour clés à chocs.

Vous pouvez employer des rallonges, des cardans et des adaptateurs entre l'entraînement carré de la clé à chocs et l'entraînement carré femelle de la douille.

N'employez pas l'outil dans un autre but que celui spécifié sans avoir préalablement consulté le fabricant ou le fournisseur autorisé par le fabricant. Un usage non prévu peut être dangereux.

N'employez jamais la clé à chocs comme marteau pour déloger ou redresser les fixations dont le filetage est faussé. N'essayez jamais de modifier l'outil pour d'autres usages et ne modifiez jamais l'outil même pour l'employer comme outil de serrage.

Stations de travail

Cet outil est destiné à un usage manuel seulement. On recommande d'employer l'outil en position debout et sur un sol ferme. On peut l'employer dans d'autres positions mais avant un tel usage, l'opérateur doit se trouver dans une position stable, avoir l'outil bien en main, et être conscient que l'outil, lorsqu'il enlève des dispositifs de fixation, peut se déplacer à grande vitesse. Il faut toujours tenir compte de ce mouvement très rapide vers l'arrière pour éviter des accidents possibles, comme le piégeage d'une main, d'un bras ou du corps.

Mise en service

Alimentation d'air

Employez une alimentation d'air propre et lubrifiée qui apporte une pression d'air mesurée à l'outil de 6,2 bar quand l'outil est en marche, avec la manette de commande complètement enfoncée et le régulateur d'air en position d'ouverture maximum. Employez un tuyau de la longueur et de la taille recommandées. Il est conseillé de connecter l'outil à l'alimentation d'air selon les indications de la figure 1. Ne connectez pas l'outil directement à un raccord rapide, employez un tuyau de fléchissement ou d'amorce d'environ 30 cm de long. Ne connectez pas l'outil aux conduites d'air sans incorporer un robinet d'arrêt d'accès et d'usage faciles. L'alimentation d'air doit être lubrifiée. Il est fortement conseillé d'employer un filtre à air, un régulateur et un lubrificateur (FRL) comme indiqué à la figure 1, car cela permet une alimentation d'air propre et lubrifiée à la bonne pression à l'outil. Vous pouvez obtenir les détails de cet équipement auprès de votre revendeur. Si vous décidez de ne pas employer cet équipement, il faut lubrifier l'outil en arrêtant l'alimentation d'air, puis en purgeant la conduite en appuyant sur le levier de commande. Déconnectez la conduite d'air et versez une cuillerée (5 ml) d'huile pour moteur pneumatique (avec antirouille de préférence) dans l'adaptateur de tuyau. Reconnectez l'outil à l'alimentation d'air et mettez l'outil en marche pendant quelques secondes pour que la circulation d'air permette la distribution de l'huile. Si l'outil est employé fréquemment, ou si l'outil ralentit ou perd de sa puissance, lubrifiez-le tous les jours. Quand vous lubrifiez l'outil, veillez aussi à ce que le filtre à air dans l'adaptateur de tuyau soit propre.

Il est conseillé de vérifier l'étanchéité des joints de l'ensemble de la fixation filetéte avec un appareil de mesure adéquat.

La pression d'air recommandée à l'outil en marche est de 6,2 bar.

Fonctionnement

Le rendement de la clé à chocs en bonne condition dépend de trois facteurs principaux:

- a) la pression d'air d'arrivée.
- b) le temps que la clé à chocs est actionnée sur le joint. Le temps normal nécessaire pour les joints de tension moyenne est de 3 à 5 secondes.
- c) le réglage du régulateur d'air pour un joint donné à une pression donnée pendant un temps donné.

Le régulateur d'air peut être employé pour faire varier le rendement de la clé à chocs si vous n'avez pas d'autres moyens de commande. On conseille fortement d'employer un régulateur de pression extérieur, de préférence faisant partie du filtre/régulateur/lubrificateur (FRL) pour contrôler la pression d'arrivée d'air, de manière à pouvoir contrôler la pression et le serrage nécessaire à un joint de fixation filetéte.

Il n'existe pas de réglage constant et fiable du couple pour une clé à chocs de ce type. On peut cependant employer le régulateur d'air pour ajuster le couple au serrage approximatif d'un joint filetéte connu. Pour régler l'outil au couple désiré, choisissez un écrou ou une vis dont le serrage est connu, de la même taille, du même filetage, et dont le filetage est dans le même état que celui sur lequel vous désirez travailler. Tournez le régulateur vers la position basse, placez la clé sur l'écrou et augmentez graduellement la puissance (faites tourner le régulateur pour admettre plus d'air) jusqu'à ce que l'écrou tourne légèrement dans la direction de serrage. L'outil peut à présent reproduire ce serrage, notez le réglage du régulateur pour utilisations futures. Quand le serrage d'écrous ne demande pas de valeurs de couple critiques, serrez l'écrou jusqu'à ce qu'il soit à niveau, puis donnez un quart ou un demi-tour supplémentaire (un peu plus s'il faut serrer des joints). Pour la puissance additionnelle nécessaire pour le desserrage, tournez le régulateur dans sa position ouverte maximum. La clé à chocs est destinée à être employée avec des écrous de 3/8 po. Les caractéristiques assignées doivent être

diminuées pour les étriers, les boulons de liaison, les longues vis d'assemblage, les écrous à double profondeur, s'il y a beaucoup de rouille et pour les fixations à ressort qui absorbent beaucoup de la puissance d'impact. Si possible, fixez ou calez l'écrou pour éviter le retour élastique.

Faites tremper les écrous rouillés dans de l'huile de dégrillage et cassez le joint de rouille avant de les enlever avec une clé à chocs. Si l'écrou ne commence pas à bouger après 3 à 5 secondes, employez une clé à chocs plus grande. N'employez pas une clé à chocs au-delà des conditions nominales de fonctionnement car cela réduira la longévité de l'outil.

Note: Le couple réel sur une fixation est lié directement à la fermeté du joint, la vitesse de l'outil, la condition de la douille et le temps d'impact de l'outil.

Employez la liaison la plus simple possible entre l'outil et la douille. Chaque connexion absorbe de l'énergie et réduit la puissance.

Le fonctionnement gauche/droite est commandé par le commutateur d'inversion (3) situé à l'arrière du boîtier. Faites tourner le commutateur d'inversion (3) à fond vers la gauche. L'outil tourne vers la gauche (mode inverse). Faites tourner le commutateur vers la droite et l'outil tourne maintenant vers la droite. Veillez à ce que le commutateur d'inversion soit dans la bonne position avant d'utiliser l'outil.

Le régulateur d'air, situé à l'arrière du boîtier (1), commande la vitesse de l'outil. Il dispose de trois positions, « 3 » étant le réglage le plus rapide et « 1 » le plus lent.

L'outil est équipé d'un manchon d'entrée d'air (12). Vérifier périodiquement s'il est bouché car, dans ce cas, la vitesse et la puissance de l'outil seront réduites. Pour nettoyer le manchon d'entrée d'air (12), il faut le retirer du boîtier du moteur (1).

Pour obtenir de bons résultats:

- 1) Employez toujours des douilles à chocs de la bonne taille.
- 2) Si possible, employez des douilles de plus grande profondeur au lieu de rallonges.
- 3) N'employez pas de douilles trop grandes, usées ou fêlées.
- 4) Tenez la clé de manière à ce que la douille soient bien en place sur la fixation. Tenez la clé bien en main, sans trop serrer, en poussant légèrement.

Instructions de démontage et de montage

Déconnecter l'outil de l'entrée d'air.

Retirez la goupille ressort (2) à l'aide d'un marteau et d'un petit poinçon et enlevez la gâchette (14). Utilisez une clé pour desserrer la bague d'entrée (12). Retirez le ressort de soupape (9), la soupape de réglage (8), le siège de soupape (7), et desserrez la vis (6). Desserrez les vis de fixation (5) à l'aide d'un tournevis. Retirez le carter de marteau (41), le cylindre (24), la bague d'inversion (20), le joint (21). Desserrez la vis (4) et retirez le commutateur d'inversion (3). Desserrez la bague de retenue (22) à l'aide d'un étou et démontez la plaque avant (27), retirez le rotor (25) et les pales de rotor (26). Retirez la cage de marteau (32) du carter de marteau (41), retirez le joint (31), enlevez les goupilles de marteau (34), retournez l'enclume (35 ou 46) et enlevez les taquets de marteau (33).

Remontage

Nettoyez toutes les pièces et vérifiez qu'elles ne sont pas usées, et remplacez-les au besoin par des pièces fournies par le fabricant ou un distributeur autorisé. Toutes les pièces doivent être sèches. Vérifiez que tous les roulements tournent facilement et remontez l'outil en ordre inverse. Graissez à l'aide d'un mini pistolet à huile dans le graisseur. Connectez l'outil à l'alimentation pneumatique (de préférence 90 psi – 6,2 bar) et faites marcher l'outil lentement pendant 5 secondes pour faire circuler l'huile.

Spécifications de fonctionnement	
Consommation d'air	80 l/min
Couple maximum	339 Nm
Couple de travail	de 135 à 245 Nm
Filetage de l'admission d'air	1/4-18NPT
Longueur totale	165 mm
à 6,2 bar	

Notes



Déclaration de conformité Sioux Tools Inc.

250 Snap-on Drive, P.O. Box 1596, Murphy, NC 28906, U.S.A..

Clés à chocs de 3/8 po Modèles 5338A/5338AP, numéro de série



Nous déclarons sous notre propre responsabilité que ce produit es en conformité avec les normes ou documents normalisés suivants EN792 (version préliminaire), EN292 Sections 1 & 2, ISO 8662 sections 1 & 7, Pneurop PN8NTC1 selon les réglementations 89/392/EEC, 91/368/EEC & 93/44/EEC.

Mark Pezzoni (Président, Groupe outils pneumatiques)

Norm et signature de la personne autorisée



Betriebsanweisung Inhalt: Vorgesehener Verwendungszweck, Arbeitsstationen, Inbetriebnahme, Bedienung, Auseinanderbau, Zusammenbau und Sicherheitsvorschriften		Wichtig Diese Anweisungen vor der Montage, dem Betrieb, der Wartung oder der Reparatur dieses Werkzeugs sorgfältig lesen. Diese Anweisungen sicher und leicht zugänglich aufbewahren.	
Hersteller/Lieferant Sioux Tools, Inc. 250 Snap-on Drive P.O. Box 1596 Murphy, NC 28906 U.S.A. Tel No. 828-835-9765 Fax No. 828-835-9685		Produktgruppe 3/8 Zoll Schlagschrauber	Max. U/Min 10.000 Zyklen pro Minute 
		Modell Nr. 5338A (Friktionsring) 5338AP (Stift)	Serien Nr.
Nettogewicht des Produktes 1,21 Kg	Verwendung einer Ausgleichs – bzw. Stützvorrichtung empfohlen: NEIN	Empfohlen Schlauchdurchmesser Mindestgröße 10 mm	Empfohlene Schlauchlänge max. 10 m
Luftdruck Empfohlener Arbeitsdruck 6,2 bar Höchstdruck 6,2 bar		Lärmpegel: Lärmdruckpegel 87,29 dB (A) Lärmleistungspegel 98,29 dB (A) Testverfahren: Getestet nach dem Pneurop-Testcode PN8NTC1 und der ISO-Norm Nr. 3744	

SICHERHEITSHINWEISE <i>Persönliche Sicherheitsausrüstung</i> Verwendung: von Schutzbrille JA von Schutzhandschuhen von Schutzschuhen von Atemschutz von Gehörschutz JA	WARNUNG Vor dem Gebrauch von angetriebenen Werkzeugen immer die Anweisungen durchlesen  Immer Schutzbrille tragen  Gehörschutz tragen  Sich nicht über einen längeren Zeitraum Vibrationen aussetzen	Vibrationspegel: Weniger als 6,87 m/Sek. Testverfahren: Getestet nach der ISO-Norm 8662 Teile 1 & 7
--	---	--

Sicherheitshinweise für den Gebrauch der 5338A und 5338AP Schlagschrauber

- Nur Aufsätze, Verlängerungstücke, Universalgelenke usw. verwenden, die für einsetzbar mit einem Schlagschrauber geeignet sind.
- Sich über einen längeren Zeitraum Vibrationen auszusetzen, kann zu Verletzungen führen.
- Alle Anleitungen vor dem Gebrauch dieses Werkzeugs durchlesen. Alle Bediener müssen mit dem Gebrauch dieses Werkzeugs und den Sicherheitsvorschriften vertraut gemacht werden.
- Nicht den Höchstleistungsdruck überschreiten.
- Persönliche Sicherheitsausrüstung wie empfohlen tragen.
- Durch Maschinenschleifen, Sägen, Schleifen, Bohren und andere Tätigkeiten auf Baustellen kann Staub mit Chemikalien freigesetzt werden, die Krebs, Geburtsfehler und andere Schäden am Fortpflanzungssystem verursachen können.
- Nur unter den empfohlenen Bedingungen Druckluft verwenden.
- Bei Fehlfunktionen des Werkzeugs dieses nicht mehr verwenden, und es sofort warten und reparieren lassen. Wenn das Werkzeug weiterhin verwendet werden muss, die Luftzufuhr abschalten, und einen Warnhinweis am Werkzeug anbringen.
- Wenn das Werkzeug mit einer Ausgleichs – oder einer anderen Aufhängungsvorrichtung verwendet wird, sicherstellen, dass das Werkzeug fest an einer Ausgleichs – bzw. Aufhängungsvorrichtung angebracht worden ist.

- Das Werkzeug ist nicht elektrisch isoliert. Niemals das Werkzeug berühren, wenn auch nur die geringste Wahrscheinlichkeit besteht, mit stromführenden Teilen in Berührung zu kommen.
- Immer beim Gebrauch des Werkzeugs eine standfeste Position einnehmen. Das Werkzeug fest halten, um es trotz der von dem laufenden Werkzeug ausgehenden Kräfte führen zu können. Beim Festhalten nicht verkrampfen.
- Nur ordnungsgemäße Ersatzteile für die Wartung und Reparatur verwenden. Nicht improvisieren, und keine notdürftigen Reparaturen vornehmen. Größere Wartungs- und Reparaturarbeiten sollten von geschultem Personal vorgenommen werden.
- Keine Sperre, Klebeband oder Draht zum Halten des „An/Aus“-Ventils in „An“-Position verwenden. Der Drosselklappenhebel muss jederzeit beim Loslassen in die „Aus“-Position zurückkehren können.
- Immer die Druckluftzufuhr zum Werkzeug ausschalten, und zum Ablassen der Luft aus dem Luftschlauch das „An/Aus“-Ventil in die „Aus“-Position drehen.

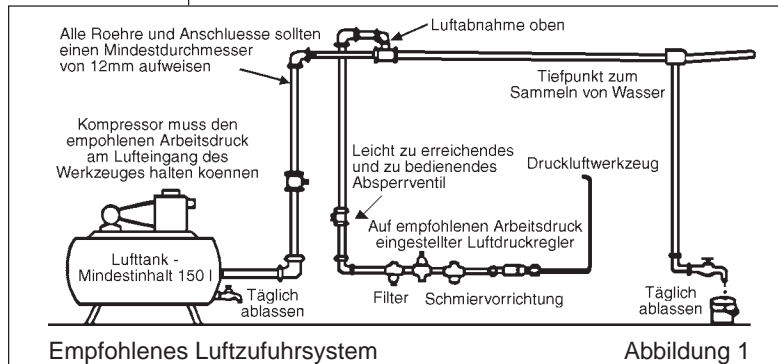

Aus"-Ventil drücken, bevor der Arbeitsaufsatz am Werkzeug montiert, entfernt oder eingestellt wird.

- Vor dem Gebrauch des Werkzeugs sicherstellen, dass sich eine Absperrvorrichtung in der Zufuhrleitung befindet. Die Lage dieser Absperrvorrichtung muss bekannt und leicht zugänglich sein, um die Luftzufuhr im Notfall abstellen zu können.
- Den Schlauch und die Anschlussstücke regelmäßig auf Abnutzung untersuchen.
- Darauf achten, dass sich die beweglichen Teile des Werkzeugs nicht in Kleidung, Haar, Krawatten, Reinigungstüchern, Ringen, Schmuck, Armbanduhren, Armbändern usw. verfangen können. Dies könnte dazu führen, dass der menschliche Körper oder Körperteile in Richtung Werkzeug gezogen werden, was zum äußerst gefährlichen Kontakt mit den beweglichen Teilen des Werkzeugs führen könnte.
- Es wird erwartet, dass Bediener sichere Arbeitspraktiken anwenden und dass sie alle örtlichen, regionalen oder länderspezifischen Vorschriften bei der Montage, dem Gebrauch und der Wartung des Werkzeugs beachten.
- Sicherstellen, dass die Abluft nicht auf andere Personen bzw. Materialien oder Substanzen gerichtet wird, die durch Ölspritzer verunreinigt werden könnten. Beim ersten Schmier des Werkzeugs oder wenn die Abluft des Werkzeugs einen hohen Ölgehalt aufweist, darf die Abluft nicht in die Nähe von sehr heißen Oberflächen oder Flammen gelangen.
- Niemals das Werkzeug ablegen, solange der Arbeitsaufsatz noch läuft.
- Bei Nichtgebrauch des Werkzeugs die Luftzufuhr abstellen und mit dem Auslöser/Hebel die Luft aus der Zufuhrleitung ablassen. Wenn das Werkzeug für längere Zeit nicht benutzt wird, es zunächst schmieren, von der Luftzufuhr abtrennen und an einem trockenen Ort bei durchschnittlicher Raumtemperatur lagern.
- Wenn das Werkzeug an einen neuen, unerfahrenen Benutzer weitergegeben wird, sicherstellen, dass auch diese Anleitungen zusammen mit dem Werkzeug übergeben werden.
- Keine vom Hersteller am Werkzeug angebrachten Sicherheitsvorrichtungen entfernen oder verschieben. Die gilt für Schleifscheibenschutzhauben, Sicherheitsauslöser, Drehzahlregler usw.
- Wenn möglich das Werkstück mit Klemmzwingen, einem Schraubstock usw. sichern, damit es sich während der Bearbeitung nicht verschiebt. Jederzeit die Balance wahren, und sich nicht überstrecken oder versuchen, zu weit entfernt liegende Werkstücke zu erreichen.
- Für jeden Arbeitsvorgang das passende Werkzeug verwenden. Niemals ein zu leichtes oder zu schweres Werkzeug für einen Arbeitsvorgang verwenden. Im Zweifel einen Fachmann um Rat bitten.
- Im Allgemeinen kann dieses Werkzeug nicht unter Wasser oder in einer Umgebung mit Explosionsgefahr verwendet werde. Fragen Sie den Hersteller um Rat.
- Sicherstellen, dass der Arbeitsbereich aufgeräumt ist, um die Arbeit sicher ausführen zu können. Wenn möglich, unnötige Hindernisse vor dem Arbeitsbeginn aus dem Weg räumen.
- Immer Luftschläuche und Verbindungsstücke verwenden, die einem nominalen Arbeitsdruck von wenigstens dem 1 1/2 fachen des Höchstarbeitsdrucks des Werkzeugs standhalten.

Vorgesehener Einsatzbereich des Werkzeugs – 5338A/5338AP

Der Schlagschrauber ist zum Festziehen und Lösen von Verbindungselementen mit Gewinden innerhalb des vom Hersteller genannten Einsatzbereichs gedacht. Er darf nur mit geeigneten 3/8 Zoll Innenvierkantansätzen für Einschlagmuttern verwendet werden. Es dürfen nur für Drehschlagschrauber geeignete Steckaufsätze verwendet werden.

Geeignete Verlängerungen, Universalgelenke und Steckaufsatzadapter zwischen dem Vierkanttrieb des Schlagschraubers und dem Innenvierkanttrieb des Steckaufsatzes können eingesetzt werden.

Dieses Werkzeug niemals für andere Anwendungszwecke in irgendeiner Weise verändern, ohne zuvor den Hersteller oder einen seiner Vertragshändler um Rat zu fragen. Dies könnte sich als gefährlich erweisen.

Niemals einen Schlagschrauber zum Hämmern verwenden, um Verbindungselemente mit verkanteten Gewinden zu entfernen oder auszurichten. Das Werkzeug niemals für andere Anwendungszwecke in irgendeiner Weise verändern. Dies gilt auch, wenn es wie empfohlen als Drehschrauber verwendet werden soll.

Arbeitsstationen

Das Werkzeug sollte nur als mit der Hand gehaltenes und bedientes Werkzeug eingesetzt werden. Es wird empfohlen, das Werkzeug nur in einer standfesten Position zu benutzen. Es kann in anderen Positionen verwendet werden, wobei der Bediener sich jedoch in einer sicheren Position mit festem Halt und sicherer Stütze befinden muss. Er muss darauf vorbereitet sein, dass sich das Werkzeug schnell von dem sich lösenden Verbindungselement weg bewegen kann. Diese rückwärtige Bewegung muss immer einkalkuliert werden, um ein Verfangen des Werkzeugs mit den Hände, Armen bzw. dem Körper zu vermeiden.

Inbetriebnahme

Luftzufuhr

Eine saubere, geschmierte Luftzufuhr verwenden, die dem laufenden Werkzeug einen regulierten Luftdruck von 6,2 bar zuführt, wenn der Auslöser ganz herunter gedrückt wird und die Öffnung des Luftreglers für maximalen Luftdurchsatz ganz geöffnet ist. Die empfohlene Schlauchgröße- und -länge verwenden. Es wird empfohlen, das Werkzeug an eine wie in Abbildung 1 gezeigte Luftzufuhr anzuschließen. Das Werkzeug nicht direkt an eine Schnell-Trennkupplung anschließen, sondern einen ungefähr 30 cm langen Schlauch verwenden. Das Werkzeug nicht ohne ein eingebautes, leicht zu erreichendes und zu bedienendes Luftabsperventil an das Luftleitungssystem anschließen. Die Luftzufuhr sollte geschmiert sein. Es wird dringend empfohlen, dass ein Luftfilter, Regler und eine Schmiervorrichtung (FRL), wie in Abbildung 1 gezeigt, verwendet wird, um saubere, geschmierte Luft mit dem ordnungsgemäßen Druck zum Werkzeug zu leiten. Ihr Lieferant kann Ihnen Einzelheiten über eine solche Anlage zur Verfügung stellen. Wenn eine solche Anlage nicht verwendet wird, sollte das Werkzeug geschmiert werden, indem die Luftzufuhr zum Werkzeug abgeschaltet wird und der Druck aus der Leitung durch Drücken des Drosselklappenhebels am Werkzeug abgelassen wird. Die Luftleitung abtrennen, und in den Schlauchadapter einen Teelöffel (5ml) für pneumatische Motoren geeignetes Schmieröl gießen, das ein Rostschutzmittel enthalten sollte. Das Werkzeug wieder an die Luftzufuhr anschließen, und es einige Sekunden langsam laufen lassen, um das Öl mit der Luft zirkulieren zu lassen. Wenn das Werkzeug oft benutzt wird, es täglich schmieren. Außerdem sollte es geschmiert werden, wenn es langsam startet oder seine Leistungsfähigkeit nachläßt. Beim Schmieren ebenfalls sicherstellen, dass das Luftsieb im Schlauchadapter sauber ist. Es wird empfohlen, mit geeigneten Messeinrichtungen den feste Sitz der Verbindungselemente zu überprüfen.

Es wird empfohlen, das Werkzeug mit einem Luftdruck von 6,2 bar zu betreiben.

Betrieb

Die Leistung des in gutem Zustand befindlichen Schlagschraubers hängt in erster Linie von drei Faktoren ab:

- a) dem Eingangsluftdruck,
- b) die Zeitdauer, die zum Bearbeiten der Verbindung mit dem Werkzeug verwendet wird (normalerweise erfordern Verbindungen mit durchschnittlicher Zugspannung 3 bis 5 Sekunden),
- c) die Einstellung des Luftreglers für eine bestimmte Verbindung mit einem bestimmten Druck über eine bestimmte Arbeitszeitdauer.

Der Luftregler kann zur Leistungsregelung des Schlagschraubers verwendet werden, wenn keine anderen Regelungsmöglichkeiten zur Verfügung stehen. Es wird dringend empfohlen, einen externen Druckregler als Teil einer Kombination aus Filter, Regler und Schmiervorrichtung (FRL) zur Regelung des Einlassluftdrucks einzusetzen, um die Einstellung des Drucks zur Regelung der benötigten, an die Schraubverbindung anzulegenden Zugspannung zu gewährleisten.

Diese Art von Schlagschrauber bietet keine gleichmäßige, zuverlässige Einstellung des Drehmoments. Jedoch kann der Luftregler zur Einstellung des Drehmoments auf eine ungefähre Zugspannung einer bekannten Schraubverbindung verwendet werden. Zum Einstellen des Werkzeugs auf ein gewünschtes Drehmoment eine Mutter oder Schraube mit bekannter Anzugsfestigung auswählen, die die gleiche Größe, Gewindesteigung und den gleichen Gewindegewinn aufweist, wie zu die bei der vorzunehmenden Aufgabe verwendeten Verbindungselemente. Den

Luftregler auf niedrig einstellen, den Schlüssel auf die Mutter setzen und schrittweise die Leistung durch Einstellen des Reglers auf eine größere Luftzufuhr erhöhen, bis sich die Mutter langsam in die ursprünglich eingestellte Richtung bewegt. Das Werkzeug ist jetzt so eingestellt, dass diese Anzugsfestigkeit auch auf anderen Verbindungselemente übertragen werden kann. Wenn beim Anziehen von Verbindungselemente das Einhalten bestimmter Drehmomente nicht so wichtig ist, die Mutter bis zum Anschlag anziehen und dann um eine weitere - bis - Drehung festziehen. Bei ebenfalls festziehenden Dichtungen noch etwas mehr festziehen. Falls beim Auseinanderbauen zusätzliche Leistung benötigt wird, den Regler ganz auf geöffnete Position stellen. Dieser Schlagschrauber ist für 3/8 Zoll Bolzen gedacht. Die Belastbarkeit nimmt ab, wenn Federbügelschrauben, Zugankern, langen Kopfschrauben, Muttern mit doppelter Tiefe, stark verrosteten Verbindungselementen und Federverbindungselementen verwendet werden, weil diese einen großen Teil der Schlagleistung absorbieren. Wenn möglich, sollte der Bolzen eingespannt oder festgekeilt werden, um ein Rückfedern zu vermeiden.

Rostige Muttern in Penetrieröl einweichen, und den Rostmantel vor dem Entfernen mit dem Schlagschrauber entfernen. Wenn sich der Bolzen nicht innerhalb von drei bis fünf Sekunden rührt, einen größeren Schlagschrauber verwenden.

Den Schlagschrauber nicht über seine Nennleistung hinausgehend einsetzen, da dies die Lebensdauer des Werkzeugs erheblich verkürzen würde.

HINWEIS: Das eigentliche Drehmoment steht im direkten Zusammenhang mit der Härte der Verbindung, des Werkzeugdrehmoments, dem Zustand des Steckaufsatzes und der Dauer des Werkzeugeinsatzes.

Einen möglichst einfachen Anschluss des Steckaufsatzes an das Werkzeug verwenden. Jede zusätzliche Verbindung absorbiert Energie und verringert die Leistung.

Vorwärts-/Rückwärts-Betrieb wird durch den Reverse Schalter (3) kontrolliert, der sich im hinteren Teil des Gehäuses (1) befindet. Drehen Sie den Reverse Schalter (3) ganz weit nach links. Das Werkzeug ist nun im Reverse-Modus. Drehen Sie den Schalter nach rechts und das Werkzeug ist nun im Vorwärts-Modus. Vergewissern Sie sich, dass der Reverse Schalter in der richtigen Position ist, bevor Sie das Werkzeug starten.

Der Druckluftregler steuert die Geschwindigkeit /Drehzahl des Werkzeugs und befindet sich im hinteren Teil des Gehäuses (1)). Es ist ein Regler mit 3 Einstellungen, wobei "3" die höchste Einstellung und "1" die niedrigste Einstellung ist.

Im Werkzeug befindet sich eine Drucklufterlassbuchse (12). Diese muss regelmäßig auf Verstopfungen untersucht werden, da durch diese das Werkzeug langsamer laufen und weniger leistungsfähig sein kann. Die Drucklufterlassbuchse (12) muss vom Motorgehäuse (1) abgebaut werden, um die Drucklufterlassbuchse zu säubern.

Um beste Ergebnisse zu erzielen:

- 1) Immer einen für einen Schlagschrauber geeigneten Steckaufsatz in der richtigen Größe verwenden.
- 2) Wenn möglich, besonders tiefe Aufsätze anstelle von Verlängerungen verwenden.
- 3) Keine zu großen, abgenutzten oder gerissenen Steckaufsätze verwenden.
- 4) Den Schraubenschlüssel so halten, dass der Steckaufsatz fest auf das Verbindungselement passt. Den Schraubenschlüssel fest, jedoch nicht krampfhaft, halten und leicht nach vorne drücken.

Anleitungen zum Auseinander- und Zusammenbau

Das Werkzeug von der Druckluftzufuhr abtrennen.

Entfernen Sie den Federstift (2), indem Sie ein Schlagwerk mit einem schmalen Stift benutzen und drücken Sie auf den Abzugshebel (14). Benutzen Sie einen Schraubenschlüssel, um die Lufterlassbuchse zu lockern (12). Entfernen Sie die Ventildichtung (9), das Drosselventil (8), die Ventildichtung (7) und lockern Sie die Schraube (6). Lockern Sie die Kopfschrauben (5), indem Sie einen Schraubenzieher benutzen. Entfernen Sie das Schlagwerkgehäuse (41), den Zylinder (24), drehen Sie die Buchse (20), den Dichtring (21) um. Lockern Sie die Schraube (4) und entfernen Sie den Reverse Schalter (3). Lockern Sie den Haltering (22) mit einem Schraubstock und demontieren Sie die Front End Platte (27), entfernen Sie den Rotor (25) u die Rotorblätter (26).

Entfernen Sie den Schlagwerkkasten (32) vom Schlagwerkgehäuse (41), entfernen Sie den Dichtring (31), ziehen Sie die Schlagwerkstifte (34) heraus, drehen Sie die Spindel (35 oder 46) um und entfernen Sie die Schlagwerkknasen (33).

Wiederzusammenbau

Reinigen und überprüfen Sie alle Teile auf Abnutzung und ersetzen sie Teile mit solchen Teilen, die Sie vom Hersteller oder einem bevollmächtigten Händler erhalten haben. Alle Teile müssen trocken sein. Überprüfen Sie, dass alle Lager problemlos funktionieren und montieren Sie alle Werkzeigteile wieder in entgegengesetzter Reihenfolge. Pumpen Sie Schmiere, indem Sie eine Mini-Schmierpistole im Schmiernippel benutzen. Schließen Sie das Werkzeug an eine geeignete Luftzufuhr (vorzugsweise 90 Psi) an und lassen Sie das Werkzeug 5 Sekunden langsam laufen, damit die Schmiere sich verteilen kann.

Betriebstechnische Daten	
Luftverbrauch	80 Liter/Minute
Höchstmoment	339 Nm
Betriebsdrehmoment	135-245 Nm
Lufterlassgewinde	1/4-18NPT
Gesamtlänge	165 mm
bei 6,2 Bar	

Hinweise:



Konformitätserklärung Sioux Tools Inc.

250 Snap-on Drive, P.O. Box 1596, Murphy, NC 28906, U.S.A.

Modell 5338A/5338AP 3/8 Zoll Schlagschrauber, Seriennummer

Wir erklären in alleiniger Verantwortung, daß dieses Produkt mit den folgenden Normen oder normativen Dokumenten übereinstimmt EN792 (Entwurf), EN292 Teile 1 & 2, ISO 8662 Teile 1 & 7, Pneurop PN8NTC1 gemäß den Bestimmungen der Richtlinien 89/392/EEC, 91/368/EEC & 93/44/EEC.

Mark Pezzoni (President/Elektro- und Druckluftwerkzeuge)

----- Name und Unterschrift oder gleichwertige Kennzeichnung durch den Beauftragten -----



Instrucciones para el operador Incluye - Reglas de seguridad; Uso anticipado; Estaciones de trabajo; Forma de poner la herramienta en servicio; Operación; e Instrucciones para montar y desmontar la unidad.		Importante Lea estas instrucciones cuidadosamente antes de instalar, operar, dar servicio o reparar esta herramienta. Mantenga estas instrucciones en un lugar seguro y accesible.	
Fabricante/Suministrador Sioux Tools, Inc. 250 Snap-on Drive P.O. Box 1596 Murphy, NC 28906 U.S.A. Tel No. 828-835-9765 Fax No. 828-835-9685		Tipo de producto Llaves neumática de impacto de 3/8"	Max. RPM 10.000 Ciclos por minuto
		No. de Modelo 5338A (Anillo de la fricción) 5338AP (Pasador)	No. de serie
Peso neto del producto 1,21 Kg	Uso recomendado de equilibrador o soporte: NO	Mínimo tamaño recomendado para la manguera 10 mm	Máxima longitud recomendada para la manguera 10 m
Presión de aire Presión recomendada de trabajo 6,2 bars Presión máxima 6,2 bars		Nivel de ruido: Nivel de presión de sonido 87,29 dB (A) Nivel de potencia de sonido 98,29 dB (A) Método de prueba: Prueba efectuada de acuerdo con el código de pruebas Pneurop PN8NTC1 y la norma ISO 3744.	
Mensajes de Seguridad <i>Equipo de seguridad personal</i>		Nivel de vibración: Menos de 6,87 metros/seg² Método de prueba: Prueba efectuada de acuerdo con las normas ISO 8662, partes 1 & 7	
Uso de gafas de seguridad SI	AVERTENCIA Siempre lea las instrucciones antes de usar herramientas eléctricas o neumáticas		
Uso de guantes de seguridad	Siempre use gafas de seguridad		
Uso de botas de seguridad	Use protección para el oído		
Uso de máscara de respiración	Evite una exposición prolongada a la vibración		
Uso de protección para el oído SI			

Reglas de seguridad cuando usan las llaves de impacto 5338A y 5338AP

- Use sólo casquillos o cubos y extensiones de tipo de impacto, uniones, articulaciones universales, etc., que tengan una capacidad adecuada para uso con llaves de impacto.
- La exposición prolongada a la vibración puede causar lesiones.
- Lea todas las instrucciones antes de usar esta herramienta. Todos los operadores deben estar completamente adiestrados en su uso y conocer estas reglas de seguridad.
- No exceda la máxima presión neumática de trabajo.
- Use el equipo recomendado de protección personal.
- Ciertos polvos creados durante las operaciones de lijar, aserrar, amolar, taladrar y en otras actividades de construcción contienen substancias químicas que se sabe causan cáncer, defectos congénitos y otros daños en el sistema reproductor.
- Use sólo aire comprimido en las condiciones recomendadas.
- Si la herramienta parece estar fallando, deje de usarla inmediatamente y procure darle servicio o repararla. Si no es práctico retirar la herramienta de servicio, entonces cierre el suministro de aire a la herramienta y escriba o haga que alguien escriba una nota de advertencia para fijarla sobre la herramienta.
- Si la herramienta se va a utilizar con un equilibrador o con otro dispositivo de suspensión, asegúrese de que la herramienta esté fijada firmemente a dicho dispositivo de suspensión o soporte.
- Cuando haga funcionar la herramienta, siempre mantenga el cuerpo y

- particularmente las manos fuera del dispositivo de trabajo fijado a la herramienta.
- La herramienta no está aislada eléctricamente. Nunca use la herramienta si hay algún riesgo de entrar en contacto con la electricidad.
- Siempre que vaya a utilizar la herramienta, debe estar parado firmemente o en una posición segura y agarrar la herramienta sólo lo suficiente para poder resistir cualquier fuerza de reacción que resulte cuando la herramienta comience a trabajar. No use demasiada fuerza para agarrar la herramienta.
- Use solamente las piezas de repuesto correctas cuando sea necesario mantener y reparar la herramienta. No haga improvisaciones ni reparaciones temporales. Las reparaciones y el servicio más complejo deben ser llevadas a cabo solamente por personal adiestrado.
- No trabaje ni fije con cinta, alambre, etc., la válvula de cierre (On/Off) en la posición "On" (abierta). La palanca reguladora de velocidad debe siempre estar libre para

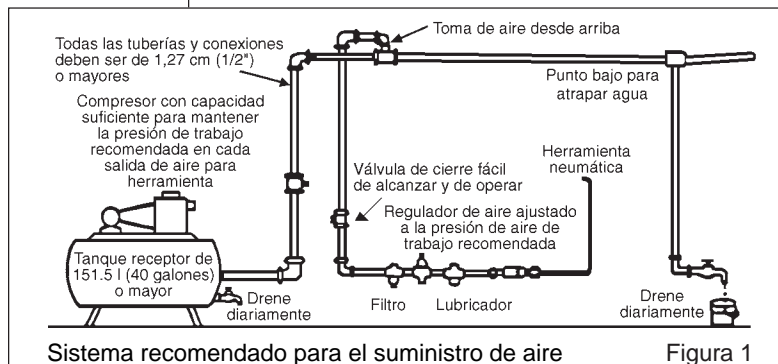

retornar a la posición "Off" (cerrada) cuando se suelte.

- Siempre cierre el suministro de aire a la herramienta y oprima la válvula "On/Off" para dejar salir el aire de la manguera de alimentación antes de instalar, retirar o ajustar el dispositivo de trabajo fijado a la herramienta.
- Antes de usar la herramienta, asegúrese de que el dispositivo de cierre esté instalado en la línea de suministro y de que la posición del mismo sea conocida y fácilmente accesible para que el suministro de aire a la herramienta se pueda cerrar en caso de una emergencia.
- Inspeccione la manguera y las conexiones regularmente para ver si alguna pieza está desgastada.
- Tenga cuidado de no enredar las piezas móviles de la herramienta con la ropa, pelo, corbata, paños de limpieza, anillos, joyas, relojes, brazaletes, etc. Esto podría causar que el cuerpo o ciertas partes del cuerpo fueran puestas en contacto con las piezas móviles de la herramienta, lo que podría ser muy peligroso.
- Se espera que los usuarios adopten medidas seguras de trabajo y observen todos los requisitos legales locales, regionales y nacionales cuando instalen, usen o mantengan la herramienta.
- Tenga cuidado de que el aire de escape no apunte hacia otra persona o material o substancia que se pudiera contaminar con las gotitas de aceite. Cuando lubrique una herramienta por primera vez, o si la salida de aire de la herramienta tiene un alto contenido de aceite, no permita que la salida de aire esté cerca de superficies muy calientes ni de llamas.
- Nunca suelte la herramienta hasta que el dispositivo de trabajo haya dejado de moverse.
- Cuando la herramienta no se use, cierre el suministro de aire y oprima el gatillo o la palanca de operación para drenar la línea de suministro de aire. Si la herramienta no se va a usar por un tiempo, lubríquela primero, desconéctela del suministro de aire y guárdela en un ambiente seco a temperatura ambiente.
- Si la herramienta pasa de un usuario a otro que es nuevo o sin experiencia, asegúrese de que estas instrucciones estén disponibles y sean pasadas con la herramienta.
- No retire cualquier dispositivo de seguridad instalado por el fabricante como, por ejemplo, los resguardos de las ruedas, el gatillo de seguridad, los controles de seguridad, etc.
- Cuando sea posible, asegure la pieza de trabajo con abrazaderas, una prensa, etc., para que quede rígida y no se mueva durante la operación de trabajo. Mantenga un buen equilibrio en todo momento. No se estire ni trate de alcanzar algo fuera de su alcance.
- Trate de adaptar la herramienta a la operación de trabajo. No use una herramienta que sea demasiado ligera o pesada para la operación de trabajo. Si tiene alguna duda, pida consejos.
- En términos generales, esta herramienta no es apropiada para ser usada bajo el agua o en ambientes explosivos - obtenga asistencia del fabricante.
- Trate de asegurar que el área de trabajo esté libre de obstrucciones para permitir que la tarea de trabajo se efectúe con seguridad. Si es práctico y posible, trate de eliminar cualquier obstrucción antes de comenzar el trabajo.
- Siempre use una manguera de aire y conexiones con una capacidad mínima de presión de trabajo de por lo menos 1-1/2 veces la presión máxima de trabajo de la herramienta.

Uso anticipado de la herramienta – 5338A/5338AP

La llave de impacto ha sido diseñada para apretar y aflojar los fijadores de rosca dentro de la gama especificada por el fabricante. La herramienta se debe usar solamente con casquillos hembra apropiados de 3/8", de tipo de impacto, para enroscar tuercas. Sólo use casquillos o cubos de tipo de impacto.

Está permitido el uso con esta herramienta de barras de extensión apropiadas, uniones universales y adaptadores de casquillos entre el conector cuadrado de salida de la llave de impacto y el casquillo hembra cuadrado.

No use la herramienta para ningún otro objeto que no sea el especificado sin consultar al fabricante o al distribuidor autorizado del fabricante. El hacerlo puede ser peligroso.

Nunca use una llave de impacto como un martillo para zafar o enderezar fijadores que tengan las rosas cruzadas. Nunca trate de modificar la herramienta para otros usos y nunca la modifique de ninguna manera, ni para usarla en su función recomendada de apretar tuercas.

Estaciones de trabajo

Esta herramienta se debe usar solamente como una herramienta portátil para ser operada con las manos. Siempre se recomienda que la herramienta se utilice cuando el operador esté firmemente parado sobre un piso sólido. Se puede usar en otras posiciones pero, antes de usarla de esa manera, el operador debe estar en una posición segura, parado firmemente, agarrando bien la herramienta y consciente de que dicha herramienta puede, cuando está aflojando fijadores, moverse rápidamente fuera del fijador que se esté desenroscando. Siempre se debe estar preparado para este movimiento hacia atrás con el fin de evitar la posibilidad de que la mano, brazo o cuerpo quede atrapado al moverse la herramienta.

Forma de poner la herramienta en servicio

Suministro de aire

Use un suministro de aire limpio y lubricado que tenga una presión de 6,2 bar en la herramienta cuando la herramienta esté operando con el gatillo completamente oprimido y el regulador de aire en la posición de flujo máximo. Use el tamaño y longitud que hayan sido recomendados para la manguera. Se recomienda que la herramienta se conecte al suministro de aire como se muestra en la Figura 1. No conecte un acoplador de conexión rápida directamente a la herramienta. En su lugar, use una conexión flexible de aproximadamente 30 cm de longitud. No conecte la herramienta al sistema de la línea de aire sin incorporar una forma fácil de alcanzar y cerrar la válvula de cierre de aire. El suministro de aire debe estar lubricado. Se recomienda firmemente el uso de un filtro de aire, regulador o lubricador (FRL), como se muestra en la Figura 1, ya que así se podrá suministrar a la herramienta un aire limpio, lubricado y a la presión correcta. Los detalles de este tipo de equipo se pueden obtener de su suministrador. Si no se usa este tipo de equipo, la herramienta se deberá lubricar cerrando el suministro de aire a la herramienta y aliviando la presión en la línea al oprimir la palanca reguladora de velocidad en la herramienta. Desconecte la línea de aire y vierta dentro del adaptador de la manguera una cucharadita (5 ml) de un aceite lubricante apropiado para motores neumáticos que contenga un inhibidor de corrosión. Vuelva a conectar la herramienta al suministro de aire y haga funcionar la herramienta durante unos segundos para permitir que el aire haga circular el aceite. Si la herramienta se usa frecuentemente o si comienza a perder velocidad o fuerza, lubríquela todos los días. Cuando la lubrique, asegúrese de que el filtro de aire en el adaptador de la manguera esté limpio.

Se recomienda verificar lo apretado que queden los fijadores instaladores con esta herramienta, utilizando un equipo de medición apropiado.

Se recomienda que la presión del aire en la herramienta, durante el funcionamiento, sea de 6,2 bar.

Operación

La salida de la llave de impacto, cuando está funcionando correctamente, está controlada por tres factores:

- a) La presión de entrada de aire;
- b) El tiempo que la llave de impacto se opera sobre la unión. El tiempo normal para uniones de tensión media es de 3 a 5 segundos;
- c) El ajuste del regulador de aire para una unión dada, a una presión dada, y operada durante un tiempo dado.

El regulador de aire se puede utilizar para regular la salida de la llave de impacto si no existe ninguna otra forma de controlarla. Se recomienda firmemente el uso de un regulador externo de presión, idealmente como parte de la unidad del filtro/regulador/lubricador (FRL), para controlar la presión de entrada del aire, de manera que la presión se pueda ajustar para ayudar a controlar la tensión que se debe aplicar a la unión de rosca del fijador.

Las llaves de impacto de este tipo no tienen un ajuste de torsión que sea confiable. Sin embargo, se puede usar el regulador de aire para ajustar la torsión al valor requerido por la unión. Para ajustar la herramienta a la torsión deseada, seleccione una tuerca o tornillo que tenga un requisito de torsión conocido, el mismo tamaño, paso de rosca y condición de rosca que las uniones usadas en el trabajo. Gire el regulador de aire a la posición baja, aplique la llave a la tuerca y aumente la potencia gradualmente (girando el regulador para admitir más aire) hasta que la tuerca se mueva ligeramente en la dirección en que fue colocada originalmente. La herramienta puede ahora duplicar esa torsión en usos futuros, si se anota la posición del regulador. Cuando apriete tuercas que no requieran valores críticos de torsión, enrosque la tuerca hasta que esté al ras y luego apriétela de un cuarto a media vuelta más (un giro ligeramente mayor será necesario si se están apretando juntas o empaques). Cuando

se necesite una potencia adicional para desenroscar una tuerca, gire el regulador a la posición completamente abierta. La llave de impacto tiene capacidad para tornillos de 3/8" de tamaño. La capacidad se debe reducir en el caso de tornillos en "U" con resortes, tornillos tirantes, tornillos de cabeza larga, tuercas de doble profundidad, condiciones con mucha corrosión y fijadores de resorte, ya que absorben una gran parte de la potencia de impacto. Cuando sea posible, coloque una abrazadera o cuña en el tornillo para evitar que salte hacia atrás.

Sumerja las tuercas en un aceite penetrante y afloje las tuercas agarrotadas antes de tratar de sacarlas con una llave de impacto. Si la tuerca no se comienza a mover después de 3 ó 5 segundos, use una llave de impacto de mayor tamaño. No use una llave que exceda la capacidad nominal, ya que eso reducirá la vida útil de la herramienta.

NOTA: La torsión actual en un herraje fijador está relacionada directamente con la dureza de la unión, la velocidad de la herramienta, condición del vasos y el tiempo que se permite el impacto de la herramienta.

Use la conexión más simple entre la herramienta y el vasos. Cada conexión absorbe energía y reduce la potencia.

La operación hacia adelante/hacia atrás es controlada por el interruptor de inversión (3) ubicado en la parte posterior del alojamiento (1). Gire el interruptor de inversión (3) al extremo izquierdo. Ahora la herramienta se encuentra en modo de reversa. Gire el interruptor hacia la derecha y la herramienta está ahora en modo de avance. Asegúrese de que el interruptor de inversión se encuentre en la posición adecuada antes de utilizar la herramienta. El regulador de aire controla la velocidad de la herramienta y está ubicado en la parte posterior del alojamiento (1). Este es un regulador de tres posiciones en el que "3" es el ajuste más alto y "1" es el ajuste más bajo.

La herramienta tiene un buje de admisión de aire (12). Revise periódicamente el buje para ver si se ha bloqueado y evitar que se disminuya la velocidad y la potencia de la herramienta. Para limpiar el buje de admisión de aire se debe quitar el buje (12) de la caja del motor (1).

Para mejores resultados:

- 1) Use siempre el tamaño correcto de vasos de impacto.
- 2) Siempre que sea posible, use vasos de más profundidad en lugar de barras de extensión.
- 3) No use vasos de tamaño muy grande, desgastados o rajados.
- 4) Sostenga la llave de manera que el vasos quede completamente sobre el fijador. Sostenga la llave firmemente, pero no muy apretada, oprimiéndola ligeramente hacia adelante.

Instrucciones para montar y desmontar la herramienta

Desconecte la herramienta del suministro de aire.

Retire la clavija de resorte (2) usando un martillo con un pasador pequeño y retire el gatillo (14). Use una llave para aflojar el buje de toma de aire (12). Retire el resorte de válvula (9), la válvula de regulación (8), el asiento de válvula (7) y afloje el tornillo (6). Afloje

los tornillos (5) usando un destornillador. Retire la caja del martillo (41), el cilindro (24), el buje de inversión (20), la empaquetadura (21). Afloje el tornillo (4) y retire el interruptor de inversión (3). Afloje el anillo de retención (22) con un torno de banco y desmonte la placa de extremo frontal (27), retire el rotor (25) y las paletas del rotor (26).

Retire la jaula del martillo (32) de la caja del martillo (41), retire la empaquetadura (31), retire los pasadores de martillo (34), gire el yunque (35 o 46) y retire los sujetadores del martillo (33).

Forma de volver a montar la herramienta

Limpie y examine todas las partes para ver si existe desgaste y reemplace cualquier parte con partes que obtenga del fabricante o distribuidor autorizado. Todas las partes deben estar secas. Revise que todos los rodamientos operen sin dificultad y reensamble todas las partes de la herramienta en orden inverso. Bombeo la grasa con ayuda de una mini pistola engrasadora dentro del engrasador. Conecte la herramienta a un suministro de aire adecuado (de preferencia 90 psi) y opere lentamente la herramienta por 5 segundos para permitir que la grasa circule.

Especificación de Operación	
Consumo de aire	80 l/min
Máxima torsión	339 Nm
Torsión de trabajo	135-245 Nm
Rosca de la entrada de aire	1/4-18NPT
Longitud total	165 mm
@ 6,2 bar	

Notas:



Declaración de Conformidad Sioux Tools Inc.

250 Snap-on Drive, P.O. Box 1596, Murphy, NC 28906, U.S.A.

Llaves de impacto de 3/8" modelos 5338A/5338AP, número de serie

Declaramos bajo nuestra sola responsabilidad que este producto está en conformidad con las normas o documentos normalizados siguientes: EN792 (Borrador), EN292 Partes 1 & 2, ISO 8662 Partes 1 & 7, Pneurop PN8NTC1 de acuerdo con las regulaciones 89/392/EEC, 91/368/EEC & 93/44/EEC.

Mark Pezzoni (Presidente, Grupo de herramientas mecánicas)

Nombre y firma o marca equivalente de persona autorizada



Bedienings instructies Inclusief - te verwachten gebruik, werkstations, in werking brengen, bedienen, demonteren, monteren en veiligheidsregels		Belangrijk Lees deze instructies zorgvuldig voor montage, bediening, onderhoud of reparatie van het gereedschap. Bewaar deze instructies op een veilige en toegankelijke plaats		
Fabrikant/Leverancier Sioux Tools, Inc. 250 Snap-on Drive P.O. Box 1596 Murphy, NC 28906 U.S.A. Tel No. 828-835-9765 Fax No. 828-835-9685		Produkt type 3/8" Pneumatische slagsleutel	Max. RPM 10.000 toeren per minuut	
		Model Nr./Nrs. 5338A (wrijving ring) 5338AP (pin)	Serie nummer	
Product netto gewicht 1,21 Kg	Aanbevolen gebruik van balanceerder of ondersteuning NEE	Aanbevolen diameter van de slang – minimaal 10mm	Aanbevolen max. lengte van de slang 10 m	
Luchtdruk Aanbevolen bij bedrijf 6.2 bar Maximaal 6.2 bar		Geluidsnivo: Geluidsdruk niveau 87,29 dB (A) Geluidskracht niveau 98,29 dB (A) Test methode: Getest in overeenstemming met de Pneurop test code PN8NTC1 en ISO standaard 3744.		
Veiligheid Persoonlijke Veiligheids Uitrusting Gebruik: Veiligheidsbril JA Veiligheidshandschoenen Veiligheidsschoenen Zuurstofmasker Oorbeschermers JA	Waarschuwing Lees altijd de instructies voor het gebruik van zwaar gereedschap Draag altijd een veiligheidsbril Draag gehoor bescherming Vermijd langdurige blootstelling aan trillingen	Trillingsnivo: Minder dan 6,87 m/s Test methode: getest in overeenstemming met ISO 8662, gedeelte 1 & 7		

Veiligheidsregels voor het werken met 5338A/5338AP slagsleutels

- Gebruik enkel slagdoppen en verlengstukken, universele verbindingen, enz. die als geschikt zijn aangemerkt voor het gebruik met slagsleutels.
- Langdurige blootstelling aan trillingen kan letsel veroorzaken.
- Lees alle instructies voor gebruik van het gereedschap. Alle gebruikers moeten volledig zijn getraind in het gebruik en op de hoogte zijn van deze veiligheidsregels.
- Ga niet over de maximale werk luchtdruk heen.
- Gebruik persoonlijke veiligheids uitrusting zoals aangeraden.
- Schuren, zagen, slijpen, boren en andere gereedschapsactiviteiten kunnen stofdeeltjes creëren met chemische bestanddelen waarvan geweten is dat ze kanker, geboortedefecten en andere voortplantingsproblemen veroorzaken.
- Gebruik alleen perslucht onder de aanbevolen omstandigheden.
- Als het gereedschap niet goed werkt, stop de werkzaamheden dan onmiddellijk en regel onderhoud en reparatie. Als het niet lukt om te stoppen met de werkzaamheden, sluit de luchttoevoer dan af en schrijf, of laat een waar-schuivingsbriefje schrijven en bevestig het aan het gereedschap.
- Als het gereedschap wordt gebruikt met een balanceerder of een ander ophangingstoestel, verzekert u er dan van dat het gereedschap stevig is

- bevestigd aan het ophangings/ondersteuningstoestel.
- Als u het gereedschap gebruikt, hou dan het lichaam en specifiek de handen, weg van het bewegende gedeelte van het gereedschap.
- Het gereedschap is niet elektrisch geïsoleerd. Gebruik het gereedschap nooit als er een kans is dat u in contact komt met electriciteit.
- Zorg er altijd voor dat als u het gereedschap gebruikt, dat u stevig staat en pak het gereedschap voldoende vast om reactie krachten te voorkomen die voort kunnen komen uit de werking van het gereedschap. Grijp het niet te stevig vast.
- Gebruik alleen de juiste reserve onderdelen voor onderhoud en reparatie. Improviseer niet of doe geen tijdelijke reparaties. Groot onderhoud en reparatie zou alleen moeten worden uitgevoerd door een persoon die hierin is getraind.
- Zorg ervoor dat de 'Aan/Uit' knop nooit vast staat in de 'Aan' positie d.m.v. tape, draad, etc. De knop moet altijd

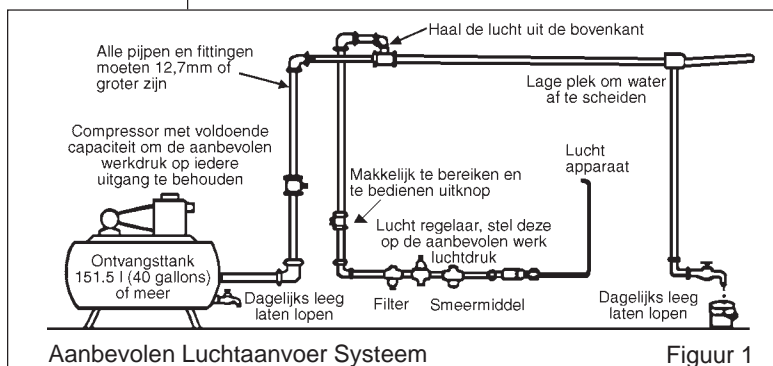

vrij bewegend terug kunnen naar de 'Uit' positie.

- Voordat u het bewegende gedeelte van het gereedschap monteert, verwijdert of aanpast, zorg er dan altijd voor dat u de lucht aanvoer naar het gereedschap afsluit en drukt op de 'Aan/Uit' klep om de lucht uit de voedingsslang te laten.
- Voordat u het gereedschap gebruikt, verzeker u ervan dat een stopknop is aangebracht in de aanvoerleiding en dat de positie ervan bekend en makkelijk bereikbaar is, zodat de aanvoer kan worden stopgezet in een noodsituatie.
- Controleer de slang en fittingen regelmatig op slijtage.
- Zorg ervoor dat de bewegende gedeeltes niet verstrikt raken in kleding, haar, netjes, schoonmaakdoeken, ringen, juwelen, horloges, armbanden etc. Dit kan ertoe leiden dat het lichaam of delen van het lichaam naar en in de bewegende gedeeltes van het gereedschap getrokken worden en dat kan erg gevaarlijk zijn.
- Het is te verwachten dat gebruikers een veilige werk routine zullen volgen en ervoor zullen zorgen dat alle lokale, regionale en nationale wetsvoorschriften worden gevolgd tijdens de installatie, het gebruik en het onderhoud van het gereedschap.
- Zorg er voor dat het uitlaatgas nooit wordt gericht op een ander persoon, materiaal of substantie wat besmet kan worden door oliedruppels. Als u voor het eerst het gereedschap smeert of als het uitlaatgas veel olie bevat, zorg er dan voor dat het uitlaatgas niet in de buurt komt van erg hete oppervlaktes of vlammen.
- Leg het gereedschap nooit neer totdat het bewegende gedeelte volledig tot stilstand is gekomen.
- Als het gereedschap niet in werking is, sluit de luchtaanvoer af en druk op de knop/kraan om de aanvoerleiding te legen. Als het gereedschap langere tijd niet wordt gebruikt, smeert het dan eerst, haal het los van de luchtaanvoer en bewaar het in een droge omgeving die een gemiddelde kamertemperatuur heeft.
- Als het gereedschap overgaat van een gebruiker naar een nieuwe of onervaren gebruiker, zorg er dan voor dat deze instructies mee worden geleverd bij het gereedschap.
- Verwijder nooit de door de fabrikant aangebrachte veiligheidsmiddelen, wielbescherming, veiligheidskleppen, snelheidsregulateur, etc.
- Waar mogelijk, verzegel werkstukken met klemmen, een schroef, etc. om er zeker van te zijn dat het niet beweegt tijdens het werken. Hou te allen tijde een goede balans. Reik niet te ver of overstrek uzelf.
- Probeer het gereedschap aan te passen aan de werksituatie. Gebruik geen gereedschap dat te licht of te zwaar is voor de situatie. Als u twijfelt, vraag dan advies.
- Algemeen gesproken is het gereedschap niet geschikt voor onderwater gebruik of gebruik in een explosieve omgeving — vraag advies van de fabrikant.
- Probeer ervoor te zorgen dat het werkgebied zo is gemaakt dat de werktaken veilig kan worden uitgevoerd. Als het praktisch en mogelijk is, probeer dan onnodige versperringen te verwijderen voor met het werk te beginnen.
- Gebruik altijd een luchtslang en koppelingen met een minimale drukgraad van 1 1/2 keer de maximale werkingsdruk van het gereedschap.

Te verwachten gebruik van het gereedschap – 5338A/5338AP

De slagmoersleutel is alleen ontworpen voor het aandraaien en losdraaien van met schroefdraad voorziene bevestigingsmiddelen, binnen het door de fabrikant gespecificeerde bereik. Het mag alleen gebruikt worden met het geschikte type 3/8" vierkante slagkoppen. Gebruik alleen doppen van het slagtype.

Het is toegestaan om passende verlengstukken, universele verbindingen en hulpstukken te gebruiken tussen de vierkante aandrijving van de slagmoersleutel en het vierkante gat van de slagkop. Gebruik het gereedschap niet voor een ander doel dan gespecificeerd, voordat u met de fabrikant of de door de fabrikant gemachtigde leverancier heeft overlegd. Het kan gevaarlijk zijn, wanneer u dit toch doet.

Gebruik de slagmoersleutel nooit als een hamer om iets los te maken of om een scheve bout recht te duwen. Probeer het gereedschap nooit aan te passen voor andere toepassingen of beter pas het gereedschap nooit aan, zelfs als u het wilt gebruiken als slagmoersleutel.

Werkposities

Dit gereedschap moet alleen gebruikt worden als een met de hand vastgehouden en bediend gereedschap. Het wordt altijd aanbevolen om op een vaste ondergrond te staan, wanneer u het gereedschap gebruikt. Het kan in andere posities gebruikt worden, maar voordat dat gedaan wordt, moet de gebruiker in een stevige positie staan met het gereedschap stevig in de hand en er zich van bewust zijn dat bij het losdraaien van bouten het gereedschap erg snel van de bout af kan bewegen. Er moet altijd ruimte overgelaten worden om deze achterwaartse beweging op te kunnen vangen zonder dat het risico bestaat dat een hand/arm/lichaam vast komt te zitten in het gereedschap.

Het in gebruik nemen

Lucht toevoer

Gebruik een schone, gesmeerde luchttoevoer, die een bij het gereedschap gemeten luchtdruk van 6,2 bar geeft, wanneer het gereedschap in werking is met de knop volledig ingedrukt. Gebruik de aanbevolen slangdiameter en -lengte. Het wordt aanbevolen dat het gereedschap wordt aangesloten op de luchttoevoer zoals getoond in Figuur 1. Sluit het gereedschap niet aan met een directe snelkoppeling maar gebruik een tussenstuk of een geleideslang van ongeveer 30 cm. Sluit het gereedschap niet aan op het luchttoevoersysteem, voordat een makkelijk te bereiken en te bedienen afsluitknop is aangebracht. De luchttoevoer moet gesmeerd worden. Het wordt ten sterkste aanbevolen om een luchtfilter, regulator en smeermiddel (FRL) te gebruiken zoals aangegeven in Figuur 1, omdat dit ervoor zorgt dat er schone en gesmeerde lucht met de juiste druk naar het gereedschap gaat. Verdere details over zo'n systeem kunnen worden verkregen bij uw leverancier. Als zo'n systeem niet wordt gebruikt dan moet het gereedschap gesmeerd worden door de luchttoevoer naar het gereedschap af te sluiten en de leiding te ontlichten door de knop op het gereedschap in te drukken. Maak vervolgens de luchtleiding los en giet in het slangkoppelstuk een theelepeltje (5 ml) geschikte smeerolie, liefst met een antiroest middel erin. Sluit het gereedschap weer aan op de luchttoevoer en laat vervolgens het gereedschap een paar seconden langzaam lopen om de olie te laten circuleren. Als het gereedschap vaak gebruikt wordt, smeert het gereedschap dan dagelijks of wanneer het aan kracht of snelheid begint te verliezen. Tijdens het oliën moet u zich ervan verzekeren dat het luchtfilter in het slangkoppelstuk schoon is.

Het wordt aanbevolen dat de sterkte van de verbinding van de met schroefdraad voorziene bevestigingsmiddelen gecontroleerd wordt m.b.v. een geschikt meetapparaat.

Het wordt aanbevolen dat de luchtdruk aan het gereedschap, terwijl het gereedschap in gebruik is, 6,2 bar is.

Bediening

Het uitgangsvermogen van het gereedschap in optimale werking wordt hoofdzakelijk bepaald door drie factoren:

- a) de druk van de luchttoevoer;
- b) de tijd dat het gereedschap in werking is voor een verbinding. Normale tijd om een verbinding, met normale spanning, tot stand te brengen vereist 3-5 seconden;
- c) de stand van luchtregulator voor een bepaalde verbinding bij gegeven druk en gebruikt voor een bepaalde tijd.

De luchtregulator kan gebruikt worden om het uitgangsvermogen van het gereedschap te regelen als er geen andere manier van regelen beschikbaar is. Het wordt sterk aanbevolen dat een externe luchttoevoerregulator, in het ideale geval als onderdeel van een luchtfilter/regulator/smeermiddel (FRL), gebruikt wordt om de druk van de luchttoevoer te regelen, zodanig dat de luchtdruk ingesteld kan worden om de spanning benodigd bij het vastmaken van de met schroefdraad voorziene bevestigingsmiddelen te kunnen regelen.

Er is geen constante, betrouwbare instelling van de momentkracht aan een slagmoersleutel van dit type. Maar de luchtregulator kan gebruikt worden om de momentkracht aan te passen aan de bekende met schroefdraad voorziene bevestigingsmiddelen met de gewenste vastheid. Om het gereedschap in te stellen voor de gewenste momentkracht, selecteer een moer of bout die vastzit met bekende vastheid en dezelfde afmetingen, schroefdraadspoed en draadtoestand als de te gebruiken moer of bout. Draai de

luchtregulator een beetje open, zet het gereedschap op de moer en voer de kracht langzaam op (open de regulator om meer lucht toe te voeren) totdat de moer langzaam draait in de richting waarin het vastgezet was. Het gereedschap is nu ingesteld om dezelfde vastheid te reproduceren, vermeld deze stand voor toekomstig gebruik. Als de vastheid van de moer niet kritisch is, draai de moer dan vast totdat hij aanloopt, draai de moer vervolgens nog een kwart of halve slag (iets meer als een pakking vastgeklemd dient te worden). Voor grotere benodigde kracht bij demontage dient u de luchtregulator volledig open te draaien. Deze slagmoersleutel is geschikt voor bouten tot een grootte van 3/8". De grootte moet naar beneden aangepast worden bij het gebruik van U-bouten, lange dopschroeven, dubbele schroefdraaddiepte moer, ernstig geroeste bouten en veerringen omdat deze een groot gedeelte van de slagenergie absorberen. Als het enigszins mogelijk is moet de bout vastgeklemd worden om te voorkomen dat deze terugveert.

Doordrenk geroeste moeren met kruipolie en verbreek geroeste afdichtingen voor het verwijderen met een slagmoersleutel. Als de moer niet in drie tot vijf seconden begint te bewegen gebruik dan een grotere slagmoersleutel. Gebruik de slagmoersleutel niet buiten zijn nominaal vermogen omdat dit de standtijd van het gereedschap aanzienlijk vermindert. Let op: werkelijke momentkracht van de verbinder hangt direct af van de verbindingshardheid, snelheid van het gereedschap, toestand van de dop en de tijd dat het slaggereedschap wordt toegestaan kracht uit te oefenen.

Gebruik de simpelste gereedschapdop combinatie. Elke verbinding absorbeert energie en vermindert vermogen.

Het overschakelen van vooruit naar achteruit wordt geregeld door de omkeerschakelaar (3) aan de achterkant van het huis (1). Draai de omkeerschakelaar (3) geheel naar links. Het gereedschap werkt nu in omgekeerde richting. Door de schakelaar naar rechts te draaien werkt het gereedschap in voorwaartse richting. Zorg ervoor dat de omkeerschakelaar in de juiste stand staat voordat u het gereedschap inschakelt.

De luchtregulator controleert de snelheid van het gereedschap en bevindt zich op de einddop (23). De regulator heeft 3 standen waarbij "3" de hoogste instelling is en "1" de laagste.

Het gereedschap heeft een luchtinlaatkoppeling (12). Controleer regelmatig of deze niet geblokkeerd is, want blokkering zal de snelheid en het vermogen van het gereedschap verminderen. Om de luchtinlaatkoppeling te reinigen, moet de luchtinlaatkoppeling (12) uit het motorhuis (1) worden verwijderd.

Voor het beste resultaat:

- 1) Gebruik altijd het juiste formaat slagdop.
- 2) Gebruik extra diepe doppen in plaats van tussenstukken als dit mogelijk is.
- 3) Gebruik geen te grote, versleten of gescheurde doppen.
- 4) Houdt de sleutel zodanig dat de dop recht op het bevestigingsmiddel vastzit. Houdt de sleutel stevig vast, maar niet te vast, en druk licht voorwaarts.

Demontage en Montage Instructies

Koppel het gereedschap los van de luchttoevoer.

Verwijder de veerpen (2) met behulp van een hamer met een pennetje en een trek-steektrekker (14). Draai de luchtinlaatbus (12) met een moersleutel los. Verwijder de klepveer (9), smoorklep (8) en klepzitting

(7) en draai de schroef (6) los. Draai de tapbouten (5) met een schroevendraaier los. Verwijder de hamerkooi (41), cilinder (24), terugleiding (20) en pakking (21). Draai schroef (4) los en verwijder de omkeerschakelaar (3). Draai de borging (22) in een bankschroef los en demonteer de fronteindplaat (27), verwijder vervolgens de rotor (25) en rotorbladen (26).

Verwijder de hamerkooi (32) uit het hamerhuis (41), verwijder de manchet (31), trek de hamerpennen (34) naar buiten, draai het aambeeld (35 of 46) rond en verwijder de hamernokken (33).

Opnieuw monteren

Maak alle onderdelen schoon en controleer ze op slijtage. Vervang versleten onderdelen door vervangende nieuwe onderdelen die u rechtstreeks bij de fabrikant of een erkende distributeur bestelt. Alle onderdelen moeten droog zijn. Zorg ervoor dat alle lagers soepel lopen en monteer de onderdelen van het gereedschap in omgekeerde volgorde. Pomp met behulp van een minimeerpistool vet in de smeertittingen. Sluit het gereedschap aan op een geschikte persluchtleiding (bij voorkeur van 90 psi) en laat het gereedschap gedurende vijf seconden langzaam draaien zodat het smeervet kan circuleren.

Bedienings specificatie	
Luchtverbruik	80 l/min
Maximale momentkracht	339 Nm
Bedieningsmomentkracht	135-245 Nm
Draadgrootte luchtinlaat	1/4-18NPT
Algehele lengte	165 mm
bij 6,2 bar	

Aantekeningen



Konformiteitsverklaring Sioux Tools Inc.

250 Snap-on Drive, P.O. Box 1596, Murphy, NC 28906, U.S.A.





Modellen 5338A/5338AP 3/8" slagsleutels, Serienummer

Wij verklaren dat dit produkt voldoet aan de volgende normen of normatieve documenten: EN792 (concept), EN292 Delen 1 & 2, ISO 8662 Delen 1 & 7, Pneurop PN8NTC1 overeenkomstig de bepalingen van de richtlijnen 89/392/EEC, 91/368/EEC & 93/44/EEC.

Mark Pezzoni (President, Divisie zwaar gereedschap)

Naam en handtekening of paraaf van een gemachtigd persoon



Istruzioni per l'operatore Argomenti: usi previsti, postazioni di lavoro, messa in opera, funzionamento, smontaggio, montaggio e misure di sicurezza.		Importante Leggere attentamente le istruzioni prima di installare, azionare e riparare questo utensile o eseguirne la manutenzione, e conservarle in luogo sicuro e accessibile.	
Fabbricante/Fornitore Sioux Tools, Inc. 250 Snap-on Drive P.O. Box 1596 Murphy, NC 28906 U.S.A. Tel No. 828-835-9765 Fax No. 828-835-9685		Tipo di prodotto Chiavi pneumatiche da 3/8"	Giri/min 10.000 Cicli al minuto massima 
		Modello n. 5338A (Anello di attrito) 5338AP (Perno)	Numero di serie
Peso netto 1,21 Kg	Si raccomanda l'uso di bilanciatore o supporto NO	Dimensioni minime consigliate del foro del raccordo 10 mm	Lunghezza massima consigliata del raccordo 10 m
Pressione dell'aria Consigliata in funzione 6,2 bar Massima 6,2 bar		Rumorosità: Pressione acustica 87,29 dB (A) Potenza acustica 98,29 dB (A) Metodo di collaudo: Collaudato secondo la normativa di collaudo Pneurop PN8NTC1 e Standard ISO 3744.	
AVVISI DI SICUREZZA <i>Sicurezza personale</i> Uso di occhiali di protezione SI Uso di guanti Uso di scarponi Uso di respiratore Uso di cuffia SI		ATTENZIONE  Prima di usare utensili elettrici, leggere sempre le istruzioni  Indossare sempre occhiali di protezione  Indossare cuffia  Evitare l'esposizione prolungata alle vibrazioni	
		Livello di vibrazioni Meno di 6,87 m/sec² Metodo di collaudo: Collaudato secondo gli standard ISO 8662, parti 1 e 7	

Norme di sicurezza per l'uso della chiavi pneumatiche 5338A/5338AP

- Usare solo attacchi ed estensioni pneumatiche, giunti universali ecc. compatibili con l'uso di chiavi pneumatiche.
- L'esposizione prolungata alle vibrazioni può causare lesioni personali.
- L'esposizione prolungata alle vibrazioni può causare lesioni personali.
- Prima di usare questo utensile leggere le istruzioni. Tutti gli operatori devono ricevere un addestramento completo all'uso e essere informati di queste norme di sicurezza.
- Non superare la pressione di lavoro massima.
- Usare l'equipaggiamento di protezione indicato.
- La polvere generata durante le operazioni di levigatura, di taglio, di perforazione e varie altre attività di costruzione contiene sostanze chimiche che possono provocare il cancro, o danneggiare i feti o organi di riproduzione.
- Usare solo aria compressa alle condizioni indicate.
- Se l'utensile non sembra funzionare bene, interrompere l'uso immediatamente e richiederne la manutenzione o la riparazione. Se la rimozione dell'utensile non è possibile, interrompere l'erogazione di aria compressa diretta all'utensile, scrivere una nota di avvertimento e affiggerla sull'utensile stesso.
- Se l'uso dell'utensile richiede un bilanciatore o altri dispositivi di

sospensione, controllare che lo stesso sia fissato saldamente al dispositivo di sospensione/supporto.

- Quando si utilizza l'utensile, tenere il corpo, e in particolare le mani, lontano dall'accessorio in funzione installato sull'utensile.
- L'utensile non ha isolamento elettrico. Non usare l'utensile se c'è pericolo di entrare in contatto con elettricità.
- Quando si aziona l'utensile, poggiare bene a terra entrambi i piedi e/o assumere una posizione ben bilanciata; tenere l'utensile con forza sufficiente ad assorbire i possibili contraccolpi durante il lavoro. Non stringerlo con troppa forza.
- Per manutenzione e riparazioni, usare solo i pezzi di ricambio corretti. Non improvvisare o compiere riparazioni temporanee. La manutenzione e le riparazioni importanti devono essere svolte solo da personale specializzato.
- Non bloccare con nastro o fili ecc. in posizione On (Acceso)

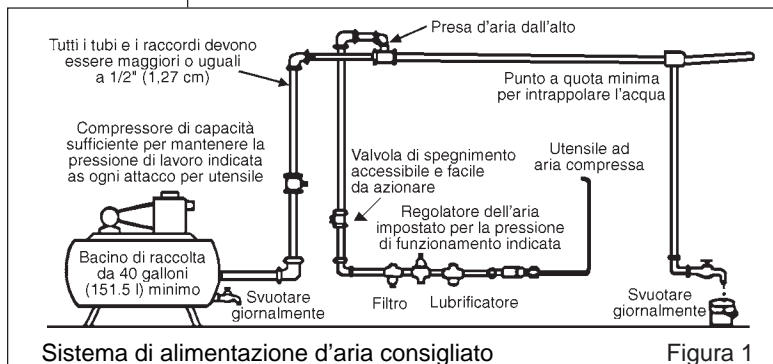

Sistema di alimentazione d'aria consigliato

Figura 1

l'interruttore On/Off . La levetta di accelerazione ecc. deve essere sempre libera di tornare in posizione Off quando viene rilasciata.

- Interrompere sempre l'erogazione di aria compressa diretta all'utensile e premere l'interruttore On/Off per far sfatare l'aria dal tubo di alimentazione prima di inserire, rimuovere o regolare l'accessorio installato sull'utensile.
- Prima di utilizzare l'utensile, assicurarsi che al cavo di alimentazione sia collegato un dispositivo di spegnimento, in posizione nota e facilmente accessibile, in modo da poter interrompere l'alimentazione in caso di emergenza.
- Controllare regolarmente lo stato di usura di raccordo e accessori.
- Fare attenzione che parti del vestiario, capelli, cravatte, panni per pulire, anelli, gioielli, orologi, braccialetti ecc. non restino impigliati nei componenti mobili dell'utensile, perché potrebbero farli entrare in contatto con parti del corpo, creando una situazione pericolosa.
- Si presume che l'operatore adotti le dovute misure di precauzione e segua norme locali, regionali e statali durante l'installazione, l'utilizzo o la manutenzione dell'utensile.
- Accertarsi che l'aria di scarico non sia diretta verso altre persone o materiali o sostanze che possano venire danneggiate da gocce d'olio. Quando si lubrifica l'utensile la prima volta o se le emissioni sono ricche di olio, accertarsi che l'aria emessa non vada vicino a superfici molto calde o a fiamme.
- Non poggiare l'utensile fino a quando l'accessorio in funzione non abbia smesso di ruotare.
- Quando l'utensile non è in uso, spegnere l'alimentazione dell'aria e premere la levetta a scatto/interruttore per scaricare aria. Se l'utensile non verrà usato per un certo periodo di tempo, per prima cosa lubrificarlo, poi staccare l'alimentazione dell'aria e immagazzinarlo in un luogo asciutto a temperatura ambiente.
- Se si trasferisce l'utensile da una persona ad un'altra, che sia un nuovo utente o una persona inesperta, fornire queste istruzioni insieme all'utensile.
- Non staccare nessun dispositivo di sicurezza installato dal fabbricante, per esempio salvaruote, levetta a scatto di sicurezza, controllori di velocità ecc.
- Se possibile, fissare il pezzo da lavorare con morse, morsetti ecc., per renderlo rigido in modo che non possa muoversi durante la lavorazione. Mantenere sempre una postura equilibrata. Non sporgersi in avanti o cercare di arrivare troppo lontano.
- Usare l'utensile adatto al lavoro da fare. Non usarne uno che sia o troppo leggero o troppo pesante. In caso di dubbio, chiedere consiglio.
- In generale, questo utensile non è adatto per essere usato sott'acqua o in ambienti esplosivi. Chiedere il parere del fabbricante.
- Cercare di mantenere l'area di lavoro libera in modo da poter svolgere il lavoro in condizioni di sicurezza. Se pratico e possibile, cercare di eliminare qualsiasi forma di ostruzione non necessaria prima di iniziare il lavoro.
- Usare sempre raccordi per l'aria e giunti approvati per l'uso con pressioni minime pari almeno a una volta e mezza la pressione di lavoro massima dell'utensile.

Usi previsti dell'utensile — 5338A/5338AP

La chiave pneumatica è stata concepita per stringere e allentare elementi di fissaggio filettati compresi nella gamma indicata dal fabbricante. Deve essere usata solo con attacchi per dadi femmina da 3/8" di tipo pneumatico. Utilizzare esclusivamente attacchi per utensili pneumatici.

È consentito usare estensioni adatte, giunti universali e adattatori di attacchi fra la guida quadrata di uscita della chiave pneumatica e la guida femmina quadrata dell'attacco.

Non usare l'utensile per scopi diversi da quelli indicati senza prima consultare il fabbricante o il rivenditore autorizzato del fabbricante, perché è pericoloso.

Non usare mai una chiave pneumatica come martello per rimuovere o addezzare elementi di fissaggio filettati. Non cercare di modificare l'utensile per altri usi e non modificarlo neppure per l'uso di avvitadadi.

Postazioni di lavoro

L'utensile deve essere usato solo come strumento a mano. Si raccomanda di usare l'utensile stando in piedi su un piano solido. Può essere usato in altre posizioni, ma prima di tale uso, l'operatore deve porsi in posizione sicura, con una presa ed un appoggio solidi ed essere consapevole che, mentre si allenta un elemento di fissaggio, l'utensile può allontanarsi dall'elemento di fissaggio su cui si sta operando. Si deve perciò sempre lasciare uno spazio di sicurezza per questo movimento all'indietro, per evitare la possibilità di imprigionare una mano, un braccio o il corpo.

Messa in opera

Alimentazione dell'aria

Utilizzare un compressore d'aria pulito e lubrificato, che fornisca una pressione misurabile di 6,2 bar all'utensile durante l'azionamento con la levetta di accelerazione spinta fino in fondo e con il regolatore dell'aria nella posizione di apertura di aria massima. Usare tubi di raccordo delle dimensioni e lunghezze consigliate. Si raccomanda di collegare l'utensile al compressore d'aria come indicato nella figura 1.

Non collegare l'utensile ad un raccordo ad innesto rapido; utilizzare invece un tubo flessibile di circa 12" di lunghezza. Non collegare il sistema di alimentazione dell'aria senza installarvi una valvola di spegnimento accessibile e facile da azionare. Il compressore deve essere lubrificato. Come mostrato nella figura 1, si consiglia di usare un filtro dell'aria, un regolatore e un lubrificatore (FRL), in modo da fornire all'utensile aria pulita e lubrificata alla pressione corretta. I particolari dei dispositivi possono essere richiesti al proprio fornitore. Se non si usano tali dispositivi, per lubrificare l'utensile si deve interrompere l'alimentazione dell'aria e togliere pressione alla linea premendo la levetta di accelerazione dell'utensile. Scollegare la linea di alimentazione e versare nell'adattatore del raccordo un cucchiaino da caffè (5 ml) di lubrificante per motori pneumatici, possibilmente incorporandovi un antiruggine. Ricollegare l'utensile al compressore e farlo girare lentamente per alcuni secondi per consentire all'aria di far circolare l'olio. Se l'utensile viene usato frequentemente, o se comincia a rallentare o perde potenza, lubrificarlo tutti i giorni. Quando si esegue la lubrificazione controllare anche che il filtro dell'aria nell'adattatore del tubo sia pulito.

Si raccomanda che l'ermeticità del raccordo del gruppo dell'elemento di fissaggio filettato sia controllata con strumenti di misurazione appropriati.

Si raccomanda che la pressione dell'aria all'utensile, durante il funzionamento, sia di 6,2 bar.

Azionamento

La potenza sviluppata dalla chiave pneumatica in condizioni di funzionamento ottimali è governata da tre fattori principali:

- a) la pressione dell'aria di entrata;
- b) il tempo per il quale si usa la chiave pneumatica sul giunto. Il tempo normale per giunti di tensione media è da 3 a 5 secondi;
- c) l'impostazione del regolatore dell'aria per un determinato giunto a una determinata pressione azionato per un tempo determinato.

Il regolatore dell'aria può essere usato per regolare la potenza sviluppata della chiave pneumatica se non sono disponibili altri meccanismi di controllo. Si consiglia caldamente di usare un regolatore della pressione esterno, che idealmente faccia parte del gruppo del filtro, del regolatore e del lubrificatore (frl), per controllare la pressione dell'aria in entrata, così che la pressione possa essere impostata in modo da aiutare a controllare la tensione che è necessario applicare al raccordo dell'elemento di fissaggio filettato. In una chiave di questo tipo non esiste un sistema di regolazione della torsione, affidabile e costante. Tuttavia il regolatore dell'aria può essere usato per regolare la torsione su valori che approssimano la tenuta di un giunto filettato noto. Per impostare l'utensile sulla torsione desiderata, scegliere un dado o una vite di cui si conosca la tenuta ed abbia dimensioni, passo e condizioni della filettatura simili a quelle del lavoro da eseguire. Impostare il regolatore dell'aria su un valore basso, inserire la chiave nel dado e lentamente aumentare la potenza (girare il regolatore per far passare più aria) fino a quando il dado non si muova lentamente nella direzione in cui era precedentemente impostato. L'utensile è ora impostato per duplicare quella tenuta; annotare l'impostazione del regolatore per gli usi futuri.

Quando si stringono dadi che non richiedono valori di torsione critici, avvitare il dado fino alla superficie e poi stringere un altro quarto o mezzo giro (può essere necessario un ulteriore stringimento se le rondelle sono serrate in una morsa. Per maggiore potenza in caso di un lavoro di smontaggio, impostare il regolatore nella posizione di apertura completa. Questa chiave pneumatica è calibrata per bulloni di dimensioni di 3/8". La calibratura deve essere diminuita per bulloni filettati a U a molla, bulloni d'ancoraggio, viti mordenti, viti a profondità doppia, elementi molto arrugginiti e elementi di fissaggio a molla, poiché assorbono la maggior parte della potenza di impatto. Quando possibile, stringere in una morsa o incuneare il bullone per prevenire una contropinta.

Immergere i dadi arrugginiti in olio lubrificante fluido e rompere il blocco di ruggine prima di rimuovere il dado con la chiave pneumatica. Se il dado non inizia a muoversi entro tre-cinque secondi, usare una chiave pneumatica di dimensioni maggiori. Non usare la chiave pneumatica al di sopra delle capacità di taratura perché così facendo si riduce la vita dell'utensile. **NOTA:** la torsione reale su un elemento di fissaggio è direttamente proporzionale alla durezza del giunto, alla velocità dello strumento, alle condizioni della chiave e al tempo lasciato all'utensile di operare.

Usare il tipo più semplice di attacco fra utensile e chiave. Ogni connessione aggiuntiva assorbe energia e riduce la potenza.

Il movimento in avanti e quello indietro è controllato da un interruttore reverse (3) situato nella parte posteriore dell'alloggiamento (1). Portare l'interruttore reverse (3) a sinistra. Lo strumento è ora in modalità indietro. Portare l'interruttore a destra e lo strumento è in modalità avanti. Accertarsi che l'interruttore reverse si trovi nella giusta posizione prima di avviare lo strumento.

Il regolatore situato nella parte posteriore dell'alloggiamento (1) ha tre posizioni in cui "3" è l'impostazione più elevata e "1" quella più bassa.

Lo strumento comprende un cuscinetto della presa d'aria (12). Controllare periodicamente se si blocca perché un eventuale blocco ridurrebbe la velocità e la potenza dello strumento. Per pulire il cuscinetto della presa d'aria (12) è necessario rimuoverlo dall'alloggiamento del motore (1).

Per ottenere i migliori risultati:

- 1) usare sempre la chiave pneumatica di dimensioni corrette;
- 2) usare attacchi più profondi invece di barre di estensione ogni volta che sia possibile;
- 3) non usare attacchi di dimensioni più grandi del dado, consumati o incrinati;
- 4) tenere la chiave in modo tale che l'attacco aderisca perfettamente all'elemento di fissaggio. Tenere la chiave con decisione ma non troppo strettamente, premendo in avanti con leggerezza.

Istruzioni per montaggio e smontaggio

Scollegare lo strumento dall'alimentazione pneumatica.

Rimuovere il perno intagliato (2) con un martello dotato di piccolo perno ed estrarre la leva a scatto (14). Utilizzare una chiave per allentare il cuscinetto della presa d'aria (12). Rimuovere la molla della valvola (9), la valvola a farfalla (8), la sede della valvola (7) e allentare la vite (6). Allentare le viti della calotta (5) con un cacciavite. Rimuovere

la custodia del martello (41), il cilindro (24), il cuscinetto reverse (20), la guarnizione (21). Allentare la vite (4) e rimuovere l'interruttore reverse (3). Allentare l'anello di fissaggio (22) con un morsetto e rimuovere il pannello frontale (27), rimuovere il rotore (25) e le relative pale (26).

Rimuovere la gabbia del martello (32) dalla custodia del martello (41), rimuovere la guarnizione (31), estrarre i perni del martello (34), girare l'incudine (35 o 46) e rimuovere le bride del martello (33).

Rimontaggio

Pulire ed esaminare tutte le parti per verificare che non siano usurate e sostituirle con quelle del fabbricante o del distributore autorizzato. Tutte le parti devono essere asciutte. Verificare che i cuscinetti scorrano facilmente e riassemble le parti dello strumento in ordine inverso. Ingrassare inserendo un ingrassatore di piccole dimensioni nel raccordo filettato. Collegare lo strumento a una presa d'aria idonea (preferibilmente 90 psi) e farlo girare lentamente per 5 secondi per permettere al grasso di circolare.

Specifiche operative	
Consumo dell'aria	80 l/min
Capacità di torsione massima	339 Nm
Capacità di torsione in azionamento	135-245 Nm
Apertura del foro d'entrata dell'aria	1/4-18NPT
Lunghezza totale	165 mm
a 6,2 bar	

Note



Dichiarazione di conformità Sioux Tools Inc.

250 Snap-on Drive, P.O. Box 1596, Murphy, NC 28906, U.S.A.

Chiavi pneumatiche da 3/8" Modelli 5338A/5338AP, Numero di serie

Dichiariamo, assumendone la piena responsabilità, che il prodotto è conforme alle seguenti normative e ai relativi documenti: EN792 (Bozza), EN292 Parti 1 e 2, ISO 8662 Parti 1 e 7, Pneurop PN8NTC1 in base alle prescrizioni delle direttive 89/392/EEC, 91/368/EEC & 93/44/EEC.

Mark Pezzoni (Presidente, Ramo utensili pneumatici)

Nome o firma o timbro equivalente della persona autorizzata

5338A 3/8" Air Impact Wrench with Friction Ring Anvil
5338AP 3/8" Air Impact Wrench with Pin Anvil

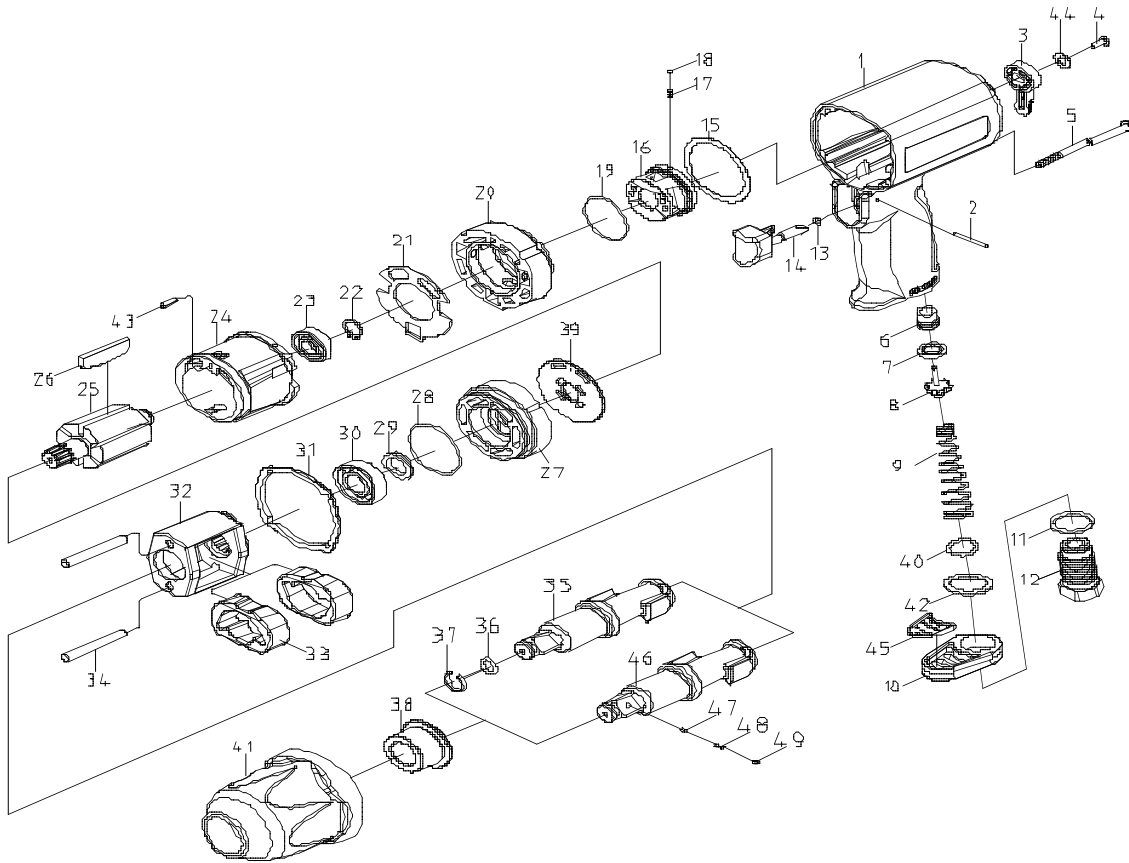

Ref. No.	Part No.	Description
1	506650	Housing Assembly
2	506651	Spring Pin
3	506652	Reverse Switch
4	506653	Screw
5	506654	Screw (4)
6	506655	Screw Assembly
7	506656	Valve Seat
8	506657	Throttle Valve
9	506658	Valve Spring
10	506659	Exhaust Defector
11	506660	Washer
12	506661	Air Inlet Bushing
13	506662	O-Ring
14	506663	Trigger
15	506664	Gasket
16	506665	Reverse Valve
17	506666	Spring
18	506667	Steel Ball
19	506668	O-Ring
20	506669	Reverse Bushing Assembly
21	506670	Gasket
22	506671	Retainer Ring
23	506672	Ball Bearing
24	506673	Cylinder Assembly
25	506674	Rotor

Ref. No.	Part No.	Description
26	506527	Rotor Blade (6)
27	506528	Front End Plate
28	506529	O-Ring
29	506530	Oil Seal
30	506531	Ball Bearing
31	506532	Gasket
32	506533	Hammer Cage
33	506534	Hammer Dog (2)
34	506535	Hammer Pin (2)
35	506536	Anvil (5338A)
36	506538	O-Ring (5338A)
37	506539	Socket Retainer (5338A)
38	506540	Anvil Bushing
39	506543	Washer
40	506544	O-Ring
41	506541	Hammer Case Assembly
42	506546	Seal
43	506547	Dowel Pin
44	506549	Washer
45	506548	Muffler Cover
46	506537	Anvil (5338AP)
47	506550	Pin (5338AP)
48	506551	Spring (5338AP)
49	506552	Screw (5338AP)

This pdf incorporates the following model numbers:

5338A, 5338AP