



Model 5450R

1/2" (13 mm) Capacity Air Drill – Reversible

Form # Z654
Date 12-01/A



Operator Instructions

Includes – Foreseen Use, Work Stations, Putting Into Service, Operating, Dismantling, Assembly and Safety Rules.

Important

Read these instructions carefully before installing, operating, servicing or repairing this tool. Keep these instructions in a safe accessible place.

Manufacturer/Supplier

Sioux Tools, Inc.
117 Levi Drive
Murphy, NC 28906
U.S.A.
Tel No. 828-835-9765 Fax No. 828-835-9685

Product Type
1/2" (13 mm) Capacity Air Drill – Reversible

Max. RPM
605
Cycles Per Min.



Model No/Nos

5450R

Serial No.

Product Net Weight
3.30 lbs
1.50 Kg

Recommended Use Of
Balancer Or Support
NO

Recommended Hose Bore
Size – Minimum
3/8 ins 10 mm

Recommended Max.
Hose Length
30 Ft 10 M

Air Pressure

Recommended Working Maximum
6.2 bar 90 PSI
6.2 bar 90 PSI

Noise Level: Sound Pressure Level 90.0 dB(A)
Sound Power Level 100.0 dB(A)

Test Method: Tested in accordance with Pneurop test code PN8NTC1 and ISO Standard 3744

SAFETY MESSAGES

Personal Safety Equipment
Use – Safety Glasses **YES**
Use – Safety Gloves
Use – Safety Boots
Use – Breathing Masks
Use – Ear Protectors **YES**



WARNING



Always Read Instructions Before Using Power Tools



Always Wear Safety Goggles



Wear Hearing Protection



Avoid Prolonged Exposure To Vibration

Vibration Level **2.5 Meters / Sec²**

Test Method: Tested in accordance with ISO standards 8662 Parts 1 & 7

Safety rules when using a 1/2" Capacity Air Drill

- Prolonged exposure to vibration may cause injury.
- Read all instructions before using this tool. All operators must be fully trained in its use and aware of these safety rules.
- Do not exceed the maximum working air pressure.
- Use personal protection equipment as recommended.
- Some dust created by power sanding, sawing, grinding, drilling, and other construction activities contains chemicals known to cause cancer, birth defects and other reproductive harm.
- Use only compressed air at the recommended conditions.
- If the tool appears to malfunction, remove from use immediately and arrange for service and repair. If it is not practical to remove tool from service, then shut off the air supply to the tool and write or have written a warning note and attach it to the tool.
- If tool is to be used with a balancer or other suspension device, ensure that the tool is firmly attached to the suspension/support device.
- When operating the tool, always keep the body and particularly the hands away from the working attachment fixed to the tool.
- The tool is not electrically insulated.

Never use the tool if there is any chance of coming into contact with live electricity.

- Always when using the tool, adopt a firm footing and/or position and grip the tool sufficiently only to overcome any reaction forces that may result from the tool doing work. Do not overgrip.
- Use only correct spare parts for maintenance and repair. Do not improvise or make temporary repairs. Major servicing and repairs should only be carried out by persons trained to do so.
- Do not lock, tape, wire, etc. the 'On/Off' valve in 'On' position. The trigger/lever, etc. must always be free to return to the 'Off' position when released.
- Always shut off the air supply to the tool and press the 'On/Off' valve to exhaust the air from the feed hose

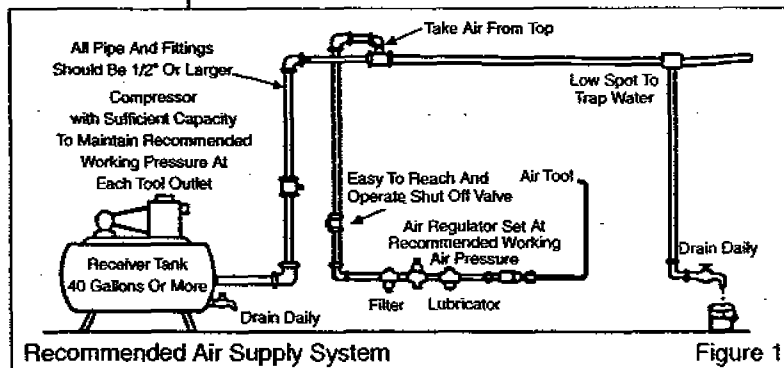

Recommended Air Supply System

Figure 1

before fitting, removing or adjusting the working attachment fitted to the tool.

- Before using the tool, make sure that a shut off device has been fitted to the air supply line and the position is known and easily accessible so that the air supply to the tool can be shut off in an emergency.
- Check hose and fittings regularly for wear.
- Take care against entanglement of the moving parts of the tool with clothing, hair, ties, cleaning rags, rings, jewelry, watches, bracelets, etc. This could cause the body or parts of the body to be drawn towards and in contact with the moving parts of the tool and could be very dangerous.
- It is expected that users will adopt safe working practices and observe all local, regional and country legal requirements when installing, using or maintaining the tool.
- Take care that the exhaust air does not point towards any other person or material or substance that could be contaminated by oil droplets. When first lubricating a tool or if the tool exhaust has a high oil content, do not allow the exhaust air to come near very hot surfaces or flames.
- Never lay the tool down until the working attachment has stopped moving.
- When the tool is not in use, shut off the air supply and press the trigger/lever to drain the supply line. If the tool is not to be used for a period of time, first lubricate, disconnect from air supply and store in a dry average room temperature environment.
- If the tool is passed from one user to a new or inexperienced user, make sure these instructions are passed with the tool.
- Do not remove any manufacturer fitted safety devices where fitted, i.e., wheel guards, safety trigger, speed governors, etc.
- Wherever possible, secure workpiece with clamps, a vise, etc. to make it rigid so it does not move during the work operation. Keep good balance at all times. Do not stretch or overreach.
- Try to match the tool to the work operation. Do not use a tool that is too light or heavy for the work operation. If in doubt, seek advice.
- In general terms, this tool is not suitable for underwater use or use in explosive environments — seek advice from manufacturer.
- Try to make sure that the work area is clear to enable the work task to be performed safely. If practical and possible, try to clear unnecessary obstructions before starting work.
- Always use air hose and couplings with minimum working pressure ratings at least 1 1/2 times the maximum working pressure rating of the tool.

Foreseen Use Of The Tool – 5450R

The drill is designed for the purpose of drilling holes in all types of materials, i.e. metals, wood, stone, plastics, etc. using drilling bits designed for this purpose. It may be used with other forms of cutting tools, polishing devices or for sanding using coated abrasive products. Before using any such products, first check with the manufacturer their suitability for use with this type of drill. Do not use bonded abrasive products (i.e. grinding wheels) or saw blades or any device which has a permitted safe working speed less than the free speed of the drill.

Do not use this drill for any other purpose than that specified without consulting the manufacturer or the manufacturer's authorized supplier.

Work Stations

The tool should only be used as a handheld, hand operated tool. It is always recommended that the tool is used when standing on the solid floor. It can be used in other positions, but before any such use, the operator must be in a secure position having a firm grip and footing and be aware that the drill can develop a torque reaction. See section "Operating".

Putting Into Service

Air Supply

Use a clean lubricated air supply that will give a measured air pressure at the tool of 90 p.s.i./6.2 bar when the tool is running with the throttle lever fully depressed. Use recommended hose size and length. It is recommended that the tool is connected to the air supply as shown in figure 1. Do not connect the tool to the air line system without incorporating an easy to reach and operate air shut off valve. The air supply should be lubricated. It is strongly recommended that an air filter, regulator, lubricator (FRL) is used as shown in Figure 1, as this will supply clean, lubricated air at the correct pressure to the tool. Details of such equipment can be obtained from your supplier. If such equipment is not used, then the tool should be lubricated by shutting off the air supply to the tool, depressurising the line by pressing the throttle lever on the tool. Disconnect the air line and pour into the hose adaptor a teaspoonful (5ml) of a suitable pneumatic motor lubricating oil preferably incorporating a rust inhibitor. Reconnect tool to air supply and run tool slowly for a few seconds to allow air to circulate the oil. If tool is used frequently lubricate on daily basis and if tool starts to slow or lose power.

It is recommended that the air pressure at the tool while the tool is running is 90 p.s.i./6.2 bar.

Operating

Select a suitable drill bit and release the chuck jaws by inserting the chuck key in any of the chuck holes and turning counterclockwise. Then, insert the shank into the drill chuck as far as possible. Finally, tighten the chuck jaws by inserting the chuck key into each hole of the chuck and turning clockwise, tightening each evenly.

When drilling holes of all sizes, it is advised to use a pointed punch to mark the center at which the hole is to be drilled. This will provide a starting point for the drill tip. This procedure will prevent the drill tip from skidding, ensure that the hole is drilled where intended, and help to prevent bit breakage when using small bits. When drilling, particularly with small diameter bits, always try to ensure that load applied to the drill is such that the drill bit is always at right angles to the hole being drilled. Do not force the drill, but allow it to cut.

When drilling, always adopt a firm posture to be able to counteract any sudden movement of the drill due to torque reaction. Such torque reaction can occur when the drill stalls due to a too heavy load being applied or the material being too hard or tough. The torque reaction can occur when the drill breaks through the material being drilled, particularly on sheet metal. Always use eye protection and hand protection, particularly when drilling holes in metals, where the material being removed from the hole in the form of long sharp strips. If using an abrasive device, drilling stone or performing any operation where dust is created, it is recommended to use a breathing mask. Always ensure that the material to be drilled is firmly fixed to prevent its movement.

It is also recommended that when drilling holes of large diameter to first pre-drill a hole of smaller diameter as this will reduce effort required to drill the hole and minimize torque reaction.

Air Strainer

An air strainer screen is located in the air inlet bushing (2) of the drill. The internal strainer may become blocked during use reducing the performance of the tool. The air inlet bushing may be removed so that the strainer screen may be cleaned.

Dismantling & Assembly Instructions

Disconnect tool from air supply.

Unscrew dead handle (39) and pull off clamp ring (38). Using 1/2" chuck key (40P), open jaws of drill chuck fully to reveal chuck screw (41). Then, using hex wrench (41P), remove chuck screw (41). The drill chuck (40) may be removed by securely clamping a 3/8" hex wrench (short end) in the jaws of the chuck. Then, after covering the chuck and wrench with a cloth, give the hex wrench a sharp tap with a non-metallic hammer in the direction of forward rotation of tool. Remove drill chuck from cage (33). Place motor housing (4) in a vise fitted with soft jaws. Unscrew gear cover (37) to remove entire cage set (25, 26, 32, 33, 34, 35). Internal gear (29) and key (30) may now be removed. Tap cage (33) from ball bearings (32, 35). Then, remove pins (34) to release gears (25) and needles (26). Remove cage washer (28) and pull out cage gear set (23, 24, 25, 26, 27). Tap cage (24) from bearing (23). Then remove pins (27) to release gears (25) and needles (26).

Pull out entire motor assembly (15, 16, 17, 18, 19, 20, 21, 22) from motor housing (4). Remove motor pin (17) and then, by carefully tapping head of rotor (19), front end plate (21), ball bearing (22), cylinder (18) and rotor blades (20) can be removed. Tap end of rotor (19) to remove rear end plate (16) with ball bearing (15). Finally, remove ball bearing (22) from front end plate (21).

Remove screw (14), trigger (13) and valve spring (12). Tap out pin (5) and remove entire valve set (7, 8, 9, 10, 11), along with O-ring (6) from motor housing (4). Pull out valve (8) with O-rings (7, 7P) from reverse valve (11). Then remove O-rings (7, 7P) from valve (8). Pull reverse valve (11) with O-ring (10) from reverse valve bushing (9). Then remove O-ring (26). Unscrew air inlet bushing (2) and remove screws (1) to remove exhaust deflector (3). Finally, remove housing cover (4P), only if replacement is needed.

Reassembly

Clean all parts and examine carefully for excessive wear. Use only manufacturer or authorized distributor supplied parts to replace any worn parts. Look in particular for wear and cuts on O-rings, gears, ball bearings and blades. Coat all parts with a suitable pneumatic tool lubricating oil, preferably one containing a rust inhibitor, and grease all gears and bearings with a lithium or molybdenum based general purpose grease. Carefully reassemble parts in reverse order, making sure the face of end plate (16) is free from burrs. Then with trigger depressed, pour 5 ml of a suitable pneumatic tool lubricating oil into the inlet bushing and release trigger, connect the tool to a suitable air supply and operate the tool slowly for 2 or 3 seconds to allow the oil to circulate.

Operation Specification	
Air Consumption	4.3 cfm (31 scfm)
Air Inlet Thread	1/4-18NPT
Overall Length	9.5" (240 mm)
Minimum Hose Length	8 feet of 3/8 (10 mm) Dia.
at 90 PSIG/6.2 bar	

Notes



Declaration of Conformity Sioux Tools Inc.

117 Levi Drive, Murphy, NC 28906, U.S.A.

declare under our sole responsibility that the product

Model 5450R 1/2" Reversible Air Drill, Serial Number

to which this declaration relates is in conformity with the following standard(s) or other normative document(s)

EN792 (Draft), EN292 Parts 1 & 2, ISO 8662 Parts 1 & 7, Pneurop PN8NTC1

following the provisions of **89/392/EEC as amended by 91/368/EEC & 93/44/EEC Directives**

Gerald E. Seebeck (President)

Name and signature or equivalent marking of authorized person



Modèle 5450R

Perceuse pneumatique d'un capacité de 13 mm (1/2") - réversible



Instructions de fonctionnement Comprend : Utilisation prévue, stations de travail, mise en service, fonctionnement, démontage, montage et règles de sécurité.		Important Lisez attentivement ces instructions avant d'installer, de faire fonctionner, d'entretenir ou de réparer cet outil. Gardez ces instructions dans un endroit sûr et facilement accessible.	
Fabricant/Fournisseur Sioux Tools, Inc. 117 Levi Drive Murphy, NC 28906 U.S.A. Tel No. 828-835-9765 Fax No. 828-835-96857		Type de produit Perceuse pneumatique d'un capacité de 13 mm (1/2") - réversible	Tours par minutes max. 605 /min
		Numéro du modèle 5450R	Numéro de série
Poids net du produit 1,50 kg	Emploi conseillé d'un dispositif d'équilibrage ou d'un support. NON	Alésage de tuyau recommandé Taille minimum 10 mm	Longueur maximum de tuyau recommandée 10 m
Pression d'air		Niveau sonore: Niveau de pression sonore 90,0 dB(A) Niveau de puissance sonore 100,0 dB(A)	
De fonctionnement recommandée	6,2 bar	Méthode de test: Testé selon le code de test Pneurop PN8NTC1 et la norme ISO 3744.	
Maximum	6,2 bar		
Messages de sécurité <i>Équipement de sécurité personnelle</i>	MISE EN GARDE Lisez toujours les instructions avant d'employer des outils électriques Portez toujours des lunettes de sécurité Portez toujours des dispositifs de protection antibruit Évitez l'exposition prolongée aux vibrations	Niveau de vibrations 2,5 m/s ²	
Lunettes de sécurité OUI		Méthode de test: testé selon les normes ISO 8662, sections 1 & 7	
Gants de sécurité			
Bottes de sécurité			
Masques			
Protecteurs auriculaires OUI			

Règles de sécurité pour l'emploi d'une perceuse pneumatique 5450R

- Une exposition prolongée aux vibrations peut causer des blessures.
- Lisez les instructions avant d'employer cet outil. Tous les opérateurs doivent connaître parfaitement son utilisation et connaître ces règles de sécurité.
- Ne dépassez pas la pression d'air de fonctionnement maximum.
- Employez l'équipement de protection personnelle recommandé.
- Certaines poussières engendrées par le ponçage, le sciage, le meulage, le perçage pneumatique et d'autres activités de construction contiennent des produits chimiques qui sont connus comme provoquant le cancer, des anomalies congénitales et d'autres troubles reproductifs.
- Employez seulement de l'air comprimé dans les conditions recommandées.
- Si l'outil semble mal fonctionner, arrêtez immédiatement son emploi et faites-le réparer. S'il est difficile d'enlever l'outil de son aire de service, arrêtez l'arrivée d'air et fixez une note d'avertissement manuscrite à l'outil.
- Si l'outil doit être employé avec un dispositif d'équilibrage ou de suspension, assurez-vous que l'outil est bien fixé à ce système de suspension ou de support.
- Quand vous employez l'outil, tenez toujours le corps et les mains à l'écart

- des accessoires de travail fixés à l'outil.
- Cet outil n'est pas isolé électriquement. N'employez jamais cet outil si vous risquez d'entrer en contact avec de l'électricité.
- Quand vous employez cet outil, prenez une position ferme et tenez bien l'outil pour compenser toutes forces de réaction qui pourraient être causées par le fonctionnement de l'outil. Ne serrez pas trop fort dans les mains.
- Employez seulement des pièces de rechange correctes pour l'entretien et les réparations. N'improvisez pas de réparations temporaires. L'entretien et les réparations ne doivent être effectuées que par du personnel qualifié.
- Ne bloquez pas les valves "On/Off" en position dans la position "On" (en service). Le levier de commande doit toujours être libre de retourner dans la position "Off" (hors service) quand on le relâche.
- Arrêtez toujours l'arrivée d'air à l'outil et appuyez sur la

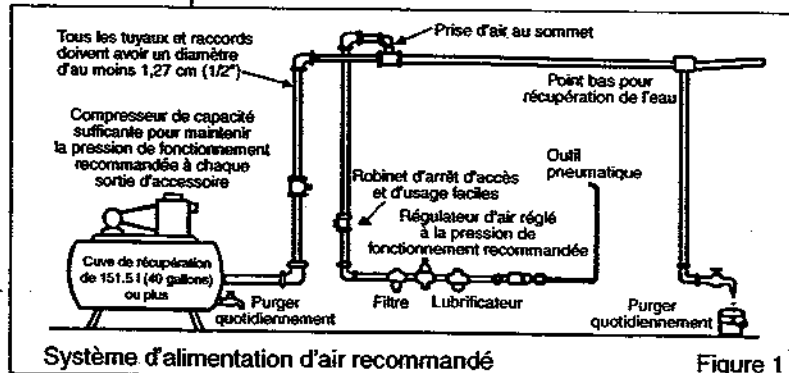

valve "On/Off" pour purger l'air du tuyau d'alimentation avant de placer, enlever ou régler les accessoires de travail sur l'outil.

- Avant d'utiliser cet outil, assurez-vous qu'un robinet d'arrêt a été placé sur la conduite d'alimentation et que vous connaissez sa position et que vous pouvez y accéder facilement pour arrêter l'alimentation en cas d'urgence.
- Vérifiez l'usure du tuyau et des raccords régulièrement.
- Faites attention de ne pas accrocher les vêtements, les cheveux, les ceintures, les torchons de nettoyage, les bagues, la bijouterie, les montres, les bracelets, etc., dans une pièce en mouvement. Ceci risquerait de rapprocher le corps ou une partie du corps contre ces pièces en mouvement de l'outil et peut être extrêmement dangereux.
- Il est entendu que les utilisateurs adopteront des pratiques de travail sans danger et observeront tous les règlements locaux, régionaux ou nationaux lors de l'installation, de l'emploi ou de l'entretien de l'outil.
- Faites attention que la sortie d'air ne soit pas dirigée vers une autre personne ou quelque matériel ou substance qui pourrait être contaminé par des gouttelettes d'huile. Quand vous lubrifiez un outil pour la première fois ou si l'échappement a un contenu trop élevé en huile, éloignez l'air d'échappement des surfaces très chaudes et des flammes.
- Ne déposez jamais l'outil avant l'arrêt total des accessoires de travail.
- Quand l'outil n'est pas employé, arrêtez l'alimentation d'air et appuyez sur le levier pour purger l'air de la conduite d'alimentation. Si vous pensez ne pas l'employer pendant un certain temps, commencez par le lubrifier, puis déconnectez l'alimentation d'air et rangez-le dans une pièce à température ambiante et non humide.
- Si l'outil passe à un utilisateur nouveau ou peu expérimenté, soyez sûr que ces instructions lui sont données en même temps que l'outil.
- N'enlevez pas les dispositifs de sécurité dont le fabricant a équipé l'outil, comme les protège-roues, gâchette de sécurité, régulateurs de vitesse, etc.
- Autant que possible, fixez la pièce sur laquelle vous travaillez dans un collier de serrage, un étau, etc. pour l'immobiliser durant le travail. Soyez toujours bien en équilibre. Il ne faut jamais vous pencher ni étendre le bras excessivement.
- Essayez de faire correspondre l'outil avec le travail. N'employez pas un outil qui est trop léger ou trop lourd pour le travail, en cas de doute, demandez conseil.
- De manière générale, cet outil ne convient pas pour le travail sous l'eau ou à proximité d'explosifs - demandez l'avis du fabricant.
- L'aire de travail devrait être libre d'engorgements pour permettre un travail sans danger. Si possible et pratique, essayez d'enlever toutes obstructions inutiles avant de commencer à travailler.
- Employez toujours un tuyau d'air et des raccords dont les conditions nominales de fonctionnement sont au moins une fois et demi plus grandes que la pression de fonctionnement maximum de l'outil.

Utilisation prévue de l'outil — 5450R

La perceuse est destinée à percer des trous dans toutes sortes de matières, comme le métal, le bois, la pierre, le plastique, etc. en employant des mèches conçues à cet effet. On peut l'employer avec d'autres outils coupant, ou des accessoires de polissage ou de ponçage avec des abrasifs appliqués. Avant d'employer des accessoires, vérifiez au préalable avec le fabricant que l'on peut les employer avec ce genre de perceuse. N'employez pas de produits à abrasifs liés (comme des meules) ou des lames de scies ou un quelconque appareil dont la vitesse de travail permise est moindre que la vitesse libre de la perceuse. N'employez jamais cette perceuse dans un autre but que celui spécifié sans avoir préalablement consulté le fabricant ou le fournisseur autorisé par le fabricant.

Stations de travail

Cet outil est destiné à un usage manuel seulement. On recommande d'employer l'outil en position debout et sur un sol ferme. On peut l'employer dans d'autres positions mais avant un tel usage, l'opérateur doit se trouver dans une position stable, avoir l'outil bien en main, et être conscient que la perceuse peut provoquer une réaction de couple. Voir la section «À Fonctionnement».

Mise en service

Alimentation d'air

Employez une alimentation d'air propre et lubrifiée qui apporte une pression d'air mesurée à l'outil de 6,2 bar quand l'outil est en marche, avec la manette de commande complètement enfoncée et le régulateur d'air en position d'ouverture maximum. Employez un tuyau de la longueur et de la taille recommandées. Il est conseillé de connecter l'outil à l'alimentation d'air selon les indications de la figure 1. Ne connectez pas l'outil directement à un raccord rapide, employez un tuyau de fléchissement ou d'amorce d'environ 30 cm de long. Ne connectez pas l'outil aux conduites d'air sans incorporer un robinet d'arrêt d'accès et d'usage faciles. L'alimentation d'air doit être lubrifiée. Il est fortement conseillé d'employer un filtre à air, un régulateur et un lubrificateur (FRL) comme indiqué à la figure 1, car cela permet une alimentation d'air propre et lubrifiée à la bonne pression à l'outil. Vous pouvez obtenir les détails de cet équipement auprès de votre revendeur. Si vous décidez de ne pas employer cet équipement, il faut lubrifier l'outil en arrêtant l'alimentation d'air, puis en purgeant la pression la conduite en appuyant sur le levier de commande. Déconnectez la conduite d'air et versez une cuillerée (5 ml) d'huile pour moteur pneumatique (avec antirouille de préférence) dans l'adaptateur de tuyau. Reconnectez l'outil à l'alimentation d'air et mettez l'outil en marche pendant quelques secondes pour que la circulation d'air permette la distribution de l'huile. Si l'outil est employé fréquemment, ou si l'outil ralentit ou perd de sa puissance, lubrifiez-le tous les jours. Quand vous lubrifiez l'outil, veillez aussi à ce que le filtre à air dans l'adaptateur de tuyau soit propre. Il est conseillé de vérifier l'étanchéité des joints de l'ensemble de la fixation filetée avec un appareil de mesure adéquat. La pression d'air recommandée à l'outil en marche est de 6,2 bar.

Fonctionnement

Choisissez un foret adéquat et ouvrez les mâchoires du mandrin en insérant la clé de mandrin dans l'un des trous du mandrin et en tournant en sens inverse des aiguilles d'une montre. Puis, insérez la tige du foret aussi loin que possible dans le mandrin. Enfin, serrez le mandrin en insérant la clé dans chaque trou du mandrin et en la faisant tourner dans le sens des aiguilles d'une montre et en serrant chaque fois de manière égale.

Quand vous faites des trous de toutes tailles, il est conseillé d'employer un poinçon pour indiquer le centre du trou à forer. Ceci donne un point de démarrage pour la tête du foret. Cette procédure évitera le dérapage du foret, assurera que vous faites le trou où vous en avez l'intention, et évitera la cassure des forets de petite taille. Lorsque vous forez, surtout avec des forets de petits diamètres, veillez toujours à ce que la force appliquée soit telle que le foret reste toujours à angle droit par rapport au trou foré. Ne forcez par la perceuse, laissez-la mordre.

Quand vous forez, soyez toujours en position ferme pour pouvoir réagir à tous mouvements soudains de la perceuse dus à une réaction de couple. Une telle réaction peut se produire quand la perceuse cale à cause d'une force trop grande ou d'une matière trop dure. La réaction de couple peut se produire quand la perceuse passe à travers la matière que vous forez, surtout s'il s'agit de tôle métallique. Employez toujours une protection des yeux et des mains, surtout quand vous forez des trous dans du métal, quand la matière enlevée forme de longues bandes acérées.

Si vous employez un dispositif abrasif, que vous forez dans de la pierre ou faites n'importe quoi qui provoque de la poussière, il est conseillé d'employer un masque respiratoire. Assurez-vous toujours que la matière à forer est bien fixée et ne peut pas bouger.

Il est aussi conseillé lors du perçage de trous de grands diamètres de commencer par forer un trou de diamètre plus petit, car cela réduit l'effort nécessaire pour forer le trou et diminue la réaction de couple.

Filtre à air

Un écran pour filtrer l'air est situé dans la douille d'entrée d'air (2) de la perceuse. Le filtre interne peut se bloquer pendant l'emploi ce qui diminue la performance de l'outil. On peut enlever la douille d'entrée d'air pour nettoyer le filtre à air.

Instructions de démontage et de montage

Déconnectez l'outil de l'alimentation d'air.

Dévissez la poignée auxiliaire (39) et retirez l'anneau de serrage (36). À l'aide d'une clé de mandrin de 1/2 po (40P), ouvrez complètement les mâchoires du mandrin de la perceuse pour monter la vis de mandrin (41). Ensuite, à l'aide d'une clé hexagonale (41P), enlevez la vis de mandrin (41). Le mandrin (40) peut être enlevé en serrant bien une clé hexagonale de 3/8 po (petit bout) dans les mâchoires du mandrin. Ensuite, couvrez le mandrin et la clé d'un chiffon et, à l'aide d'un marteau non-métallique, donnez un coup sec sur la clé hexagonale, dans la direction de rotation de l'outil. Enlevez le mandrin de la cage (33). Placez le boîtier de moteur (4) dans un étau à mâchoires douces. Dévissez le carter d'engrenages (37) pour enlever l'ensemble d'engrenage (25, 26, 32, 33, 34, 35). L'engrenage interne (29) et la clé (30) peuvent à présent être retirés. Frappez doucement sur la cage (33) pour la retirer des roulements à billes (32, 35). Puis, enlevez les goupilles (34) pour libérer les engrenages (25) et les aiguilles (26). Enlevez la rondelle de cage (28) et retirez l'ensemble d'engrenage de cage (23, 24, 25, 26, 27). Frappez doucement sur la cage (24) pour la retirer du roulement à billes (23). Puis, retirez les goupilles (27) pour libérer les engrenages (25) et les aiguilles (26).

Retirez l'ensemble du moteur (15, 16, 17, 18, 19, 20, 21, 22) du boîtier de moteur (4). Retirez la goupille du moteur (17) et puis, frappez doucement sur la tête du rotor (19) et enlevez la plaque avant (21), le roulement à billes (22), le cylindre (18) et les pales de rotor (20). Frappez l'extrémité du rotor (19) pour enlever la plaque arrière (16) avec le roulement à billes (15). Pour terminer, le roulement à billes (22) peut être retiré de la plaque avant (21).

Enlevez la vis (14), la gâchette (13) et le ressort de soupape (12). Frappez sur la goupille (5) et enlevez l'ensemble de soupape (7, 8; 9, 10, 11) ainsi que le joint torique (6) du boîtier de moteur (4). Retirez la soupape (8) avec les joints toriques (7, 7P) de la soupape d'inversion (11). Puis, les joints toriques (7, 7P) de la soupape (8). Enlevez la soupape d'inversion (11) avec le joint torique (10) de la douille de la soupape d'inversion (9). Puis, retirez le joint torique (26). Dévissez la douille d'entrée (2) et enlevez les vis (1) pour retirer le déflecteur d'échappement (3). Finalement et seulement s'il faut le remplacer, retirez le carter du boîtier (4P).

Remontage

Nettoyez toutes les pièces et vérifiez qu'elles ne sont pas usées. Employez seulement des pièces fournies par le fabricant ou par un distributeur autorisé pour remplacer les pièces usées. Faites bien attention qu'il n'y ait pas de coupures ou de barbes sur les joints toriques, les engrenages, les roulements à billes et les pales.

Enduisez toutes les pièces d'huile pour outil pneumatique, contenant de préférence de l'antrouille, et graissez tous les engrenages et roulements à billes avec une graisse d'usage général à base de lithium ou de molybdène. Remontez soigneusement les pièces en ordre inverse, en vous assurant que la face de la plaque d'extrémité (16) n'a pas de barbes. Puis, poussez sur la gâchette et versez 5 ml d'huile lubrifiante pour outil pneumatique dans la douille d'entrée et relâchez la gâchette, connectez l'outil à l'arrivée d'air et faites-le marcher lentement pendant 2 ou 3 secondes pour permettre à l'huile de circuler.

Spécifications de fonctionnement

Consommation d'air	122 l/min
Filetage de l'entrée d'air	1/4-18NPT
Longueur totale	240 mm
Longueur minimale de tuyau	2,5 m sur 10 mm (diamètre) à 6,2 bar

Notes

CE

Déclaration de conformité
Sioux Tools Inc.

117 Levi Drive, Murphy, NC 28906, U.S.A.

Perceuse pneumatique réversible modèle 5450R, numéro de série

Nous déclarons sous notre propre responsabilité que ce produit est en conformité avec les normes ou documents normalisés suivants EN792 (version préliminaire), EN292 Sections 1 & 2, ISO 8622 sections 1 & 7, Pneurop PN8NTC1 selon les réglementations 89/392/EEC, 91/368/EEC & 93/44/EEC.

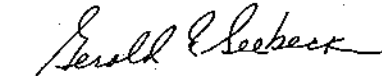
Gerald E. Seebeck (Président)

Norm et signature de la personne autorisée



Betriebsanweisung Inhalt: Vorgesehener Verwendungszweck, Arbeitsstationen, Inbetriebnahme, Bedienung, Auseinanderbau, Zusammenbau und Sicherheitsvorschriften		Wichtig Diese Anweisungen vor der Montage, dem Betrieb, der Wartung oder der Reparatur dieses Werkzeugs sorgfältig lesen. Diese Anweisungen sicher und leicht zugänglich aufbewahren.	
Hersteller/Lieferant Sioux Tools, Inc. 117 Levi Drive Murphy, NC 28906 U.S.A. Tel No. 828-835-9765 Fax No. 828-835-9685		Produktgruppe 1/2 Zoll (13 mm) Druckluftbohrmaschine - umschaltbar	U/Min Max. 605 Zyklen pro Minute
		Modell Nr. 5450R	Serien Nr.
Nettogewicht des Produktes 1,50 kg	Verwendung einer Ausgleichs- - bzw. Stützvorrichtung empfohlen: NEIN	Empfohlen Schlauchdurchmesser Mindestgröße 10 mm	Empfohlene Schauchlänge max. 10 m
Luftdruck Empfohlener Arbeitsdruck 6,2 bar Höchstdruck 6,2 bar		Lärmpegel: Lärmdruckpegel 90,0 dB(A) Lärmleistungspegel 100,0 dB(A) Testverfahren: Getestet nach dem Pneurop- Testcode PN8NTC1 und der ISO-Norm Nr. 3744	
SICHERHEITSHINWEISE Persönliche Sicherheitsausrüstung Verwendung: von Schutzbrille von Schutzhandschuhen von Schutzhelmen von Atemschutz von Gehörschutz	WARNUNG Vor dem Gebrauch von angetriebenen Werkzeugen immer die Anweisungen durchlesen Immer Schutzbrille tragen Gehörschutz tragen Sich nicht über einen längeren Zeitraum Vibrationen aussetzen	Vibrationspegel: 2.5 m/Sek. Testverfahren: Getestet nach der ISO-Norm 8662 Teile 1 & 7	

Sicherheitshinweise für den Gebrauch einer 5450R Druckluftbohrmaschine

- Sich über einen längeren Zeitraum Vibrationen auszusetzen, kann zu Verletzungen führen.
- Alle Anleitungen vor dem Gebrauch dieses Werkzeugs durchlesen. Alle Bediener müssen mit dem Gebrauch dieses Werkzeugs und den Sicherheitsvorschriften vertraut gemacht werden.
- Nicht den Höchstleistungsdruck überschreiten.
- Persönliche Sicherheitsausrüstung wie empfohlen tragen.
- Durch Maschinenschleifen, Sägen, Schleifen, Bohren und andere Tätigkeiten auf Baustellen kann Staub mit Chemikalien freigesetzt werden, die Krebs, Geburtsfehler und andere Schäden am Fortpflanzungssystem verursachen können.
- Nur unter den empfohlenen Bedingungen Druckluft verwenden.
- Bei Fehlfunktionen des Werkzeugs dieses nicht mehr verwenden, und es sofort warten und reparieren lassen.
- Wenn das Werkzeug mit einer Ausgleichs- oder einer anderen Aufhängungsvorrichtung verwendet wird, sicherstellen, dass das Werkzeug fest an einer Ausgleichs- oder Aufhängungsvorrichtung angebracht worden ist.
- Das Werkzeug ist nicht elektrisch isoliert. Niemals das Werkzeug berühren, wenn auch nur die geringste Wahrscheinlichkeit besteht, mit stromführenden Teilen in

- Berührung zu kommen.
- Immer beim Gebrauch des Werkzeugs eine standfeste Position einnehmen. Das Werkzeug fest halten, um es trotz der von dem laufenden Werkzeug ausgehenden Kräfte führen zu können. Beim Festhalten nicht verkrampfen.
- Nur ordnungsgemäße Ersatzteile für die Wartung und Reparatur verwenden. Nicht improvisieren, und keine notdürftigen Reparaturen vornehmen. Größere Wartungs- und Reparaturarbeiten sollten von geschultem Personal vorgenommen werden.
- Keine Sperre, Klebeband oder Draht zum Halten des „An/Aus“-Ventils in „An“-Position verwenden. Der Drosselklappenhebel muss jederzeit beim Loslassen in die „Aus“-Position zurückkehren können.
- Immer die Druckluftzufuhr zum Werkzeug ausschalten, und zum Ablassen der Luft aus dem Luftschlauch das „An/Aus“-Ventil drücken, bevor der Arbeitsaufsatz am Werkzeug montiert, entfernt oder eingestellt wird.
- Vor dem Gebrauch des Werkzeugs sicherstellen, dass sich

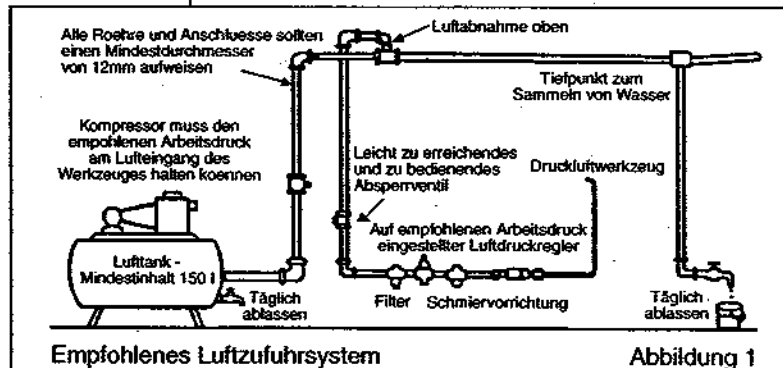

eine Absperrvorrichtung in der Zufuhrleitung befindet. Die Lage dieser Absperrvorrichtung muss bekannt und leicht zugänglich sein, um die Luftzufuhr im Notfall abstellen zu können.

- Den Schlauch und die Anschlussstücke regelmäßig auf Abnutzung untersuchen.
- Darauf achten, dass sich die beweglichen Teile des Werkzeugs nicht in Kleidung, Haar, Krawatten, Reinigungstüchern, Ringen, Schmuck, Armbanduhr, Armbändern usw. verfangen können. Dies könnte dazu führen, dass der menschliche Körper oder Körperteile in Richtung Werkzeug gezogen werden, was zum äußerst gefährlichen Kontakt mit den beweglichen Teilen des Werkzeugs führen könnte.
- Es wird erwartet, dass Bediener sichere Arbeitspraktiken anwenden und dass sie alle örtlichen, regionalen oder länderspezifischen Vorschriften bei der Montage, dem Gebrauch und der Wartung des Werkzeugs beachten.
- Sicherstellen, dass die Abluft nicht auf andere Personen bzw. Materialien oder Substanzen gerichtet wird, die durch Ölspritzer verunreinigt werden könnten. Beim ersten Schmieren des Werkzeugs oder wenn die Abluft des Werkzeugs einen hohen Ölgehalt aufweist, darf die Abluft nicht in die Nähe von sehr heißen Oberflächen oder Flammen gelangen.
- Niemals das Werkzeug ablegen, solange der Arbeitsaufsatz noch läuft.
- Bei Nichtgebrauch des Werkzeugs die Luftzufuhr abstellen und mit dem Auslöser/Hebel die Luft aus der Zufuhrleitung ablassen. Wenn das Werkzeug für längere Zeit nicht benutzt wird, es zunächst schmieren, von der Luftzufuhr abtrennen und an einem trockenen Ort bei durchschnittlicher Raumtemperatur lagern.
- Wenn das Werkzeug an einen neuen, unerfahrenen Benutzer weitergegeben wird, sicherstellen, dass auch diese Anleitungen zusammen mit dem Werkzeug übergeben werden.
- Keine vom Hersteller am Werkzeug angebrachten Sicherheitsvorrichtungen entfernen oder verschieben. Die gilt für Schleifscheibenschutzhauben, Sicherheitsauslöser, Drehzahlregler usw.
- Wenn möglich das Werkstück mit Klemmzwingen, einem Schraubstock usw. sichern, damit es sich während der Bearbeitung nicht verschiebt. Jederzeit die Balance wahren, und sich nicht überstrecken oder versuchen, zu weit entfernt liegende Werkstücke zu erreichen.
- Für jeden Arbeitsvorgang das passende Werkzeug verwenden. Niemals ein zu leichtes oder zu schweres Werkzeug für einen Arbeitsvorgang verwenden. Im Zweifel einen Fachmann um Rat bitten.
- Im Allgemeinen kann dieses Werkzeug nicht unter Wasser oder in einer Umgebung mit Explosionsgefahr verwendet werden. Fragen Sie den Hersteller um Rat.
- Sicherstellen, dass der Arbeitsbereich aufgeräumt ist, um die Arbeit sicher ausführen zu können. Wenn möglich, unnötige Hindernisse vor dem Arbeitsbeginn aus dem Weg räumen.
- Immer Luftschläuche und Verbindungsstücke verwenden, die einem nominalen Arbeitsdruck von wenigstens dem 1/2 fachen des Höchstleistungsdrucks des Werkzeugs standhaften.

Vorgesehener Einsatzbereich des Werkzeugs – 5450R

Dieser Bohrer ist zusammen mit den geeigneten Tieflochbohrern für das Bohren von Löchern in allen möglichen Arten von Material, d.h. Metalle, Holz, Stein, Kunststoff usw. gedacht. Er kann bei Verwendung von beschichteten Schleifmitteln zusammen mit anderen Schneidwerkzeugen, Poliervorrichtungen oder zum Schleifen verwendet werden. Vor dem Gebrauch solcher Mittel zunächst den Hersteller fragen, ob sie für diese Art Bohrer geeignet sind. Keine Schleifkörper, Sägeblätter oder andere Vorrichtungen mit dem Bohrer verwenden, wenn deren zulässige sichere Arbeitsgeschwindigkeit unter der des ungehindert laufenden Bohrers liegt.

Diesen Bohrer niemals für andere Anwendungszwecke als angegeben verwenden, ohne zuvor den Hersteller oder einen seiner Vertragshändler um Rat zu fragen.

Arbeitsstationen

Das Werkzeug sollte nur als mit der Hand gehaltenes und bedientes Werkzeug eingesetzt werden. Es wird empfohlen, das Werkzeug nur in einer standfesten Position zu benutzen. Es kann in anderen Positionen verwendet werden, wobei der Bediener sich jedoch in einer sicheren Position mit festem Halt und sicherer Stütze befinden muss. Er/sie muß wissen, dass der Bohrer ein Gegendrehmoment aufbauen kann. Siehe den Abschnitt „Betrieb“.

Inbetriebnahme

Luftzufuhr

Eine saubere, geschmierte Luftzufuhr verwenden, die dem laufenden Werkzeug einen regulierten Luftdruck von 6,2 bar zuführt, wenn der Auslöser ganz herunter gedrückt wird und die Öffnung des Luftreglers für maximalen Luftdurchsatz ganz geöffnet ist. Die empfohlene Schlauchgröße- und -länge verwenden. Es wird empfohlen, das Werkzeug an eine wie in Abbildung 1 gezeigte Luftzufuhr anzuschließen. Das Werkzeug nicht direkt an eine Schnell-Trennkupplung anschließen, sondern einen ungefähr 30 cm langen Schlauch verwenden. Das Werkzeug nicht ohne ein eingebautes, leicht zu erreichendes und zu bedienendes Luftabsperrventil an das Luftleitungssystem anschließen. Die Luftzufuhr sollte geschmiert sein. Es wird dringend empfohlen, dass ein Luftfilter, Regler und eine Schmiervorrichtung (FPL), wie in Abbildung 1 gezeigt, verwendet wird, um saubere, geschmierte Luft mit dem ordnungsgemäßen Druck zum Werkzeug zu leiten. Ihr Lieferant kann Ihnen Einzelheiten über eine solche Anlage zur Verfügung stellen. Wenn eine solche Anlage nicht verwendet wird, sollte das Werkzeug geschmiert werden, indem die Luftzufuhr zum Werkzeug abgeschaltet wird und der Druck aus der Leitung durch Drücken des Drosselklappenhebels am Werkzeug abgelassen wird. Die Luftleitung abtrennen, und in den Schlauchadapter einen Teelöffel (5ml) für pneumatische Motoren geeignetes Schmieröl gießen, das ein Rostschutzmittel enthalten sollte. Das Werkzeug wieder an die Luftzufuhr anschließen, und es einige Sekunden langsam laufen lassen, um das Öl mit der Luft zirkulieren zu lassen. Wenn das Werkzeug oft benutzt wird, es täglich schmieren. Außerdem sollte es geschmiert werden, wenn es langsam startet oder seine Leistungsfähigkeit nachläßt. Beim Schmieren ebenfalls sicherstellen, dass das Luftsieb im Schlauchadapter sauber ist. Es wird empfohlen, mit geeigneten Messeinrichtungen den feste Sitz der Verbindungselemente zu überprüfen.

Es wird empfohlen, das Werkzeug mit einem Luftdruck von 6,2 bar zu betreiben.

Betrieb

Einen geeigneten Bohrer auswählen. Den Spannfüterschlüssel in die Spannfüterlöcher stecken und nach links drehen, um die Spannfüterbacken zu lösen. Dann den Schaft bis zum Anschlag in das Bohrer-spannfutter stecken. Zum Schluss den Spannfüterschlüssel in jedes Loch stecken, nach rechts drehen und gleichmäßig festziehen, um die Spannfüterbacken festzuziehen. Beim Bohren von Löchern aller Größen empfiehlt es sich, mit einem spitzen Körner die geplante Bohrstelle zu markieren. Damit hat der Bohrer einen Startpunkt zu Bohren, und die Spitze kann nicht abrutschen. Außerdem wird dort gebohrt, wo die Bohrung beabsichtigt wurde. Kleine Tieflochbohrer brechen nicht so schnell ab. Insbesondere beim Bohren mit kleinen Tieflochbohrern sollte immer sichergestellt werden, dass der auf die Bohrmaschine ausgeübte Druck immer im rechten Winkel zum zu bohrenden Loch erfolgt. Nur soviel Druck auf den Bohrer ausüben, dass er in das Material eindringen kann.

Beim Bohren immer eine standfeste Position einnehmen, um plötzliche, durch das Gegendrehmoment ausgelöste Ruckbewegungen des Bohrers ausgleichen zu können. Ein Gegendrehmoment kann ausgelöst werden, wenn der Bohrer aufgrund eines zu großen Drucks bzw. eines zu harten oder zähen Materials zum Stillstand kommt. Es kann auch auftreten, wenn der Bohrer durch das durchbohrte Material, insbesondere Blech, durchbricht. Immer mit Schutzbrille und Handschuhen arbeiten. Dies gilt insbesondere, wenn Metalle gebohrt werden, wobei lange, scharfe Metallstreifen aus dem Bohrloch hervortreten.

Beim Verwenden eines Schleifmittels, eines Bohrstein oder bei anderen Arbeiten kann Staub aufgewirbelt werden. In diesem Fall wird das Tragen eines Atemschutzgeräts empfohlen. Immer sicherstellen, dass das zu bohrende Material gut fixiert wird, um es am Verschieben zu hindern.

Es wird auch empfohlen, beim Bohren von Löchern mit einem größeren Durchmesser zunächst ein Loch mit einem kleineren Durchmesser vorzubohren. Dies verringert die aufzuwendende Kraft beim Bohren des Lochs. Zudem wird ein eventuell auftretendes Gegendrehmoment verringert.

Luftfilter

Ein Luftsieb befindet sich in der Lufteinlasshülse (2) des Bohrers. Das innen liegende Sieb kann bei Gebrauch verstopfen, was die Leistung des Werkzeugs beeinträchtigt. Die Lufteinlasshülse kann zur Säuberung des Siebs entfernt werden.

Anleitungen zum Auseinander- und Zusammenbau

Das Werkzeug von der Luftzufuhr abtrennen.

Den Anschlaggriff (39) abschrauben, und den Klemmring (38) abziehen. Mit einem 1/2 Inch Spannutfutterschlüssel (40P) die Backen des Bohrfutters ganz öffnen, bis die Spannutfutterschraube (41) zu sehen ist. Dann mit einem Sechskantschlüssel (41P) die Spannutfutterschraube (41) abschrauben. Das Bohrspannfutter (40) kann durch festes Klemmen eines 3/8 Inch Sechskantschlüssels (kurzes Ende) in die Backen des Spannutfutters entfernt werden. Dann nach Abdecken des Spannutfutters und Schlüssels mit einem Lappen dem Sechskantschlüssel mit einem Nichtmetallhammer in Drehrichtung des Werkzeuges einen heftigen Schlag versetzen. Das Bohrspannfutter vom Käfig (33) abnehmen. Das Motorgehäuse (4) in einen Schraubstock mit weichen Backen spannen. Die Getriebeabdeckung (37) zum Abnehmen des gesamten Käfigsatzes (25, 26, 32, 33, 34, 35) abschrauben. Jetzt können das Innenrad (29) und der Keil (30) abgenommen werden. Auf den Käfig (33) von den Kugellagern (32, 35) klopfen. Dann die Stifte (34) entfernen, um das Getriebe (25) und die Nadeln (26) zu lösen. Die Unterlegscheibe (28) des Käfigs abnehmen, und den Käfiggetriebeatz (23, 24, 25, 26, 27) herausziehen. Auf den Käfig (24) vom Kugellager (23) aus klopfen. Dann die Stifte (27) abnehmen, um das Getriebe (25) und die Nadeln (26) zu lösen.

Die gesamte Motorbaugruppe (15, 16, 17, 18, 19, 20, 21, 22) aus dem Motorgehäuse ziehen. Den Motorstift (17) herausnehmen. Dann können durch vorsichtiges Klopfen auf den Kopf des Rotors (19) die vordere Endplatte (21), das Kugellager (22), der Zylinder (18) und die Rotorblätter (20) abgenommen werden. Auf das Rotorende (19) klopfen, um die hintere Endplatte (16) mit dem Kugellager (15) zu entfernen. Zum Schluss das Kugellager (22) von der vorderen Endplatte (21) abnehmen.

Die Schraube (14), den Druckschalter (13) und die Ventillfeder (12) abnehmen. Den Stift (5) herauskopieren, und den gesamten Ventilsatz (7, 8, 9, 10, 11) zusammen mit dem O-Ring (6) vom Motorgehäuse (4) abnehmen. Das Ventil (8) mit den O-Ringen (7, 7P) vom Umschaltventil (11) abziehen. Dann die O-Ringe (7, 7P) vom Ventil (8) abnehmen. Das Umschaltventil (11) mit dem O-Ring (10) von der Umschaltventilbuchse (9) abnehmen. Dann den O-Ring (26) abnehmen. Die Lufteinlassbuchse (2) abschrauben, und die Schrauben (1) abschrauben, um die Abluftablenkvorrichtung (3) abzunehmen. Zum Schluss die Gehäuseabdeckung (4P) nur dann abnehmen, falls sie ausgetauscht werden muss.

Wiederzusammenbau

Alle Teile reinigen und sorgfältig auf übermäßige Abnutzung untersuchen. Nur vom Hersteller produzierte bzw. vom Vertragshändler gelieferte Ersatzteile verwenden, um abgenutzte Teile zu ersetzen. Insbesondere die O-Ringe, Getriebe, Kugellager und Blätter auf Abnutzung und Einschnitte untersuchen. Alle Teile leicht mit einem für Druckluftwerkzeuge geeigneten Schmieröl einölen, das vorzugsweise mit einem Rostschutzmittel angereichert ist. Alle Getriebe und Lager mit einem Allzweckfett auf Lithium- oder Molybdenumbasis einfetten. Die Teile sorgfältig in umgekehrter Reihenfolge zusammenbauen, und dabei sicherstellen, dass die Oberfläche der Endplatte (16) frei von Graten ist. Ungefähr 5 ml für Druckluftwerkzeuge geeignetes Schmieröl bei heruntergedrücktem Druckschalter in die Einlassbuchse gießen und den Druckschalter wieder loslassen. Das Werkzeug an eine geeignete Luftleitung anschließen und 2 bis 3 Sekunden lang laufen lassen, um das Öl zirkulieren zu lassen.

Betriebstechnische Daten	
Luftverbrauch	122 Liter pro Minute
Lufteinlassgewinde	1/4-18NPT
Gesamtlänge	240 mm
Mindestschlauchlänge	2,5 m mit einem Durchmesser von 10 mm
bei 6,2 Bar	

Hinweise



Konformitätserklärung
Sioux Tools Inc.

117 Levi Drive, Murphy, NC 28906, U.S.A.

Modell 5450R Druckluftbohrmaschine, Seriennummer

Wir erklären in alleiniger Verantwortung, daß dieses Produkt mit den folgenden Normen oder normativen Dokumenten übereinstimmt EN792 (Entwurf), EN292 Teile 1 & 2, ISO 8662 Teile 1 & 7, Pneurop PN8NTC1 gemäß den Bestimmungen der Richtlinien 89/392/EEC, 91/368/EEC & 93/44/EEC.

Gerald E. Seebeck (President)

Name und Unterschrift oder gleichwertige Kennzeichnung durch den Beauftragten



Modelo 5450R

Taladro neumático reversible con capacidad de 1/2" (13 mm)



Instrucciones para el operador

Incluye - Reglas de seguridad; Uso anticipado; Estaciones de trabajo; Forma de poner la herramienta en servicio; Operación; e Instrucciones para montar y desmontar la unidad.

Importante

Lea estas instrucciones cuidadosamente antes de instalar, operar, dar servicio o reparar esta herramienta. Mantenga estas instrucciones en un lugar seguro y accesible.

Fabricante/Suministrador

Sioux Tools, Inc.

117 Levi Drive

Murphy, NC 28906

U.S.A.

Tel No. 828-835-9765

Fax No. 828-835-9685

Tipo de producto

Taladro neumático reversible con capacidad de 1/2" (13 mm)

RPM max.

605

Ciclos por minuto



No. de Modelo

5450R

No. de serie

Peso neto del producto
1,50 kg

Uso recomendado de equilibrador o soporte:
NO

Mínimo tamaño recomendado para la manguera
10 mm

Máxima longitud recomendada para la manguera
10 m

Presión de aire

Presión recomendada de trabajo
6,2 bars

Presión máxima
6,2 bars

Nivel de ruido:

Nivel de presión de sonido 90,0 dB(A)

Nivel de potencia de sonido 100,0 dB(A)

Método de prueba: Prueba efectuada de acuerdo con el código de pruebas Pneurop PN8NTC1 y la norma ISO 3744.

Mensajes de Seguridad

Equipo de seguridad personal

Uso de gafas de seguridad SI

Uso de guantes de seguridad

Uso de botas de seguridad

Uso de máscara de respiración

Uso de protección para el oído SI

AVERTENCIA

Siempre lea las instrucciones antes de usar herramientas eléctricas o neumáticas

Siempre use gafas de seguridad

Use protección para el oído

Evite una exposición prolongada a la vibración

Nivel de vibración: 2,5 metros/seg²

Método de prueba: Prueba efectuada de acuerdo con las normas ISO 8662, partes 1 & 7

Reglas de seguridad para usar un taladro neumático 5450R

- La exposición prolongada a la vibración puede causar lesiones.
- Lea todas las instrucciones antes de usar esta herramienta. Todos los operadores deben estar completamente adiestrados en su uso y conocer estas reglas de seguridad.
- No exceda la máxima presión neumática de trabajo.
- Use el equipo recomendado de protección personal.
- Ciertos polvos creados durante las operaciones de lijar, aserrar, amolar, taladrar y en otras actividades de construcción contienen sustancias químicas que se sabe causan cáncer, defectos congénitos y otros daños en el sistema reproductor.
- Use sólo aire comprimido en las condiciones recomendadas.
- Si la herramienta parece estar fallando, deje de usarla inmediatamente y procure darle servicio o repararla. Si no es práctico retirar la herramienta de servicio, entonces cierre el suministro de aire a la herramienta y escriba o haga que alguien escriba una nota de advertencia para fijarla sobre la herramienta.
- Si la herramienta se va a utilizar con un equilibrador o con otro dispositivo de suspensión, asegúrese de que la herramienta esté fijada firmemente a dicho dispositivo de suspensión o soporte.
- Cuando haga funcionar la herramienta, siempre mantenga el cuerpo y particularmente las manos fuera del

- dispositivo de trabajo fijado a la herramienta.
- La herramienta no está aislada eléctricamente. Nunca use la herramienta si hay algún riesgo de entrar en contacto con la electricidad.
- Siempre que vaya a utilizar la herramienta, debe estar parado firmemente o en una posición segura y agarrar la herramienta sólo lo suficiente para poder resistir cualquier fuerza de reacción que resulte cuando la herramienta comience a trabajar. No use demasiada fuerza para agarrar la herramienta.
- Use solamente las piezas de repuesto correctas cuando sea necesario mantener y reparar la herramienta. No haga improvisaciones ni reparaciones temporales. Las reparaciones y el servicio más complejo deben ser llevadas a cabo solamente por personal adiestrado.
- No trabaje ni fije con cinta, alambre, etc., la válvula de cierre (On/Off) en la posición "On" (abierta). La palanca reguladora de velocidad debe siempre estar libre para

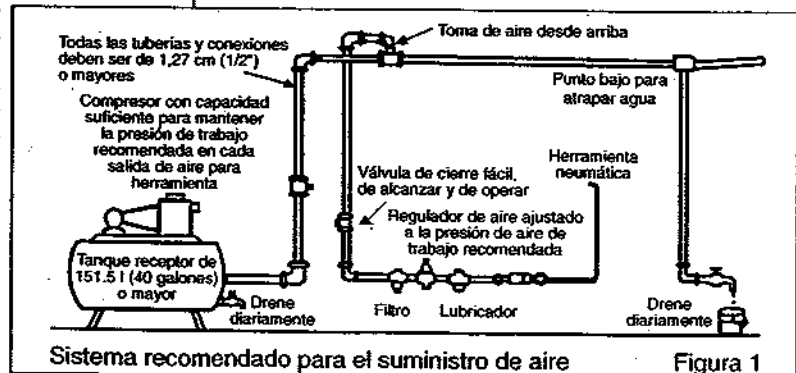

- retornar a la posición "Off" (cerrada) cuando se suelte.
- Siempre cierre el suministro de aire a la herramienta y oprima la válvula "On/Off" para dejar salir el aire de la manguera de alimentación antes de instalar, retirar o ajustar el dispositivo de trabajo fijado a la herramienta.
- Antes de usar la herramienta, asegúrese de que el dispositivo de cierre esté instalado en la línea de suministro y de que la posición del mismo sea conocida y fácilmente accesible para que el suministro de aire a la herramienta se pueda cerrar en caso de una emergencia.
- Inspeccione la manguera y las conexiones regularmente para ver si alguna pieza está desgastada.
- Tenga cuidado de no enredar las piezas móviles de la herramienta con la ropa, pelo, corbata, paños de limpieza, anillos, joyas, relojes, brazaletes, etc. Esto podría causar que el cuerpo o ciertas partes del cuerpo fueran puestas en contacto con las piezas móviles de la herramienta, lo que podría ser muy peligroso.
- Se espera que los usuarios adopten medidas seguras de trabajo y observen todos los requisitos legales locales, regionales y nacionales cuando instalen, usen o mantengan la herramienta.
- Tenga cuidado de que el aire de escape no apunte hacia otra persona o material o substancia que se pudiera contaminar con las gotitas de aceite. Cuando lubrique una herramienta por primera vez, o si la salida de aire de la herramienta tiene un alto contenido de aceite, no permita que la salida de aire esté cerca de superficies muy calientes ni de llamas.
- Nunca suelte la herramienta hasta que el dispositivo de trabajo haya dejado de moverse.
- Cuando la herramienta no se use, cierre el suministro de aire y oprima el gatillo o la palanca de operación para drenar la línea de suministro de aire. Si la herramienta no se va a usar por un tiempo, lubriquéla primero, desconéctela del suministro de aire y guárdela en un ambiente seco a temperatura ambiente.
- Si la herramienta pasa de un usuario a otro que es nuevo o sin experiencia, asegúrese de que estas instrucciones estén disponibles y sean pasadas con la herramienta.
- No retire cualquier dispositivo de seguridad instalado por el fabricante como, por ejemplo, los resguardos de las ruedas, el gatillo de seguridad, los controles de seguridad, etc.
- Cuando sea posible, asegure la pieza de trabajo con abrazaderas, una prensa, etc., para que quede rígida y no se mueva durante la operación de trabajo. Mantenga un buen equilibrio en todo momento. No se estire ni trate de alcanzar algo fuera de su alcance.
- Trate de adaptar la herramienta a la operación de trabajo. No use una herramienta que sea demasiado ligera o pesada para la operación de trabajo. Si tiene alguna duda, pida consejos.
- En términos generales, esta herramienta no es apropiada para ser usada bajo el agua o en ambientes explosivos - obtenga asistencia del fabricante.
- Trate de asegurar que el área de trabajo esté libre de obstrucciones para permitir que la tarea de trabajo se efectúe con seguridad. Si es práctico y posible, trate de eliminar cualquier obstrucción antes de comenzar el trabajo.
- Siempre use una manguera de aire y conexiones con una capacidad mínima de presión de trabajo de por lo menos 1-1/2 veces la presión máxima de trabajo de la herramienta.

Uso anticipado de la herramienta - 5450R

Este taladro ha sido diseñado con el fin de perforar agujeros en todo tipo de material, como por ejemplo metal, madera, piedra, plásticos, etc., usando mechas diseñadas para el material específico. El taladro se puede usar con otras formas de herramientas cortantes, dispositivos pulidores, o para lijar utilizando productos con una superficie abrasiva. Antes de usar cualquiera de estos productos, confirme primero con el fabricante que son apropiados para uso en este tipo de taladro. No use productos abrasivos pegados (por ejemplo, ruedas amoladoras) u hojas cortadoras o cualquier otro tipo de herramienta que tenga una velocidad segura de operación menor que la velocidad sin carga del taladro.

No use este taladro para cualquier otro fin que no sea el especificado sin consultar primero al fabricante o al concesionario autorizado del fabricante.

Estaciones de trabajo

Esta herramienta se debe usar solamente como una herramienta portátil para ser operada con las manos. Siempre se recomienda que la herramienta se utilice cuando el operador esté firmemente parado sobre un piso sólido. Se puede usar en otras posiciones pero, antes de usarla de esa manera, el operador debe estar en una posición segura, parado firmemente, agarrando bien la herramienta y consciente de que este taladro puede desarrollar una fuerte reacción de torsión cuando se pone en funcionamiento. Vea la sección "Operación".

Forma de poner la herramienta en servicio

Suministro de aire

Use un suministro de aire limpio y lubricado que tenga una presión de 6,2 bar en la herramienta cuando la herramienta esté operando con el gatillo completamente oprimido y el regulador de aire en la posición de flujo máximo. Use el tamaño y longitud que hayan sido recomendados para la manguera. Se recomienda que la herramienta se conecte al suministro de aire como se muestra en la Figura 1. No conecte un acoplador de conexión rápida directamente a la herramienta. En su lugar, use una conexión flexible de aproximadamente 30 cm de longitud. No conecte la herramienta al sistema de la línea de aire sin incorporar una forma fácil de alcanzar y cerrar la válvula de cierre de aire. El suministro de aire debe estar lubricado. Se recomienda firmemente el uso de un filtro de aire, regulador o lubricador (FRL), como se muestra en la Figura 1, ya que así se podrá suministrar a la herramienta un aire limpio, lubricado y a la presión correcta. Los detalles de este tipo de equipo se pueden obtener de su suministrador. Si no se usa este tipo de equipo, la herramienta se deberá lubricar cerrando el suministro de aire a la herramienta y aliviando la presión en la línea al oprimir la palanca reguladora de velocidad en la herramienta. Desconecte la línea de aire y vierta dentro del adaptador de la manguera una cucharadita (5 ml) de un aceite lubricante apropiado para motores neumáticos que contenga un inhibidor de corrosión. Vuelva a conectar la herramienta al suministro de aire y haga funcionar la herramienta durante unos segundos para permitir que el aire haga circular el aceite. Si la herramienta se usa frecuentemente o si comienza a perder velocidad o fuerza, lubriquéla todos los días. Cuando la lubrique, asegúrese de que el filtro de aire en el adaptador de la manguera esté limpio.

Se recomienda verificar lo apretado que queden los fijadores instaladores con esta herramienta, utilizando un equipo de medición apropiado.

Se recomienda que la presión del aire en la herramienta, durante el funcionamiento, sea de 6,2 bar.

Operación

Seleccione una broca o mecha apropiada de taladro y abra las mandíbulas del mandril, insertando la llave en cualquiera de los agujeros del mandril y girándola hacia la izquierda (dirección contraria a la del reloj). Entonces inserte el mango de la broca lo más dentro posible del mandril del taladro. Finalmente, apriete las mandíbulas del mandril, insertando la llave en cada uno de los agujeros del mandril y girándola a la derecha (dirección del reloj), apretando cada vez con la misma intensidad.

Cuando taladre agujeros de todos los tamaños, se aconseja utilizar un punzón puntiagudo para marcar el centro del agujero donde se quiera perforar. Esta marca proporcionará un punto de comienzo para la punta de la broca. Este procedimiento evitará que la punta de la broca patine y asegurará que el agujero sea perforado en el punto deseado. También ayudará a evitar la rotura de las brocas cuando se vayan a perforar agujeros pequeños. Cuando taladre, particularmente con brocas de diámetro pequeño, siempre trate de asegurar que la carga aplicada al taladro sea en una dirección que mantenga la broca siempre en un ángulo recto con el agujero que se desea perforar. No fuerce la broca, pero permita que corte el material.

Cuando taladre, siempre adopte una postura firme para poder contrarrestar cualquier movimiento súbito del taladro debido a una reacción de torsión. Esta reacción puede ocurrir cuando el taladro

se trabe debido a que la carga aplicada sea demasiado pesada o el material sea demasiado duro. La reacción de torsión puede ocurrir cuando la broca se rompe a través del material que se está taladrando, particularmente si se trata de una lámina de metal. Siempre use protección para los ojos y para las manos, particularmente cuando se taladran agujeros en metal y el material que se retira del agujero sale en forma de tiras largas y afiladas de metal.

Si usa un dispositivo abrasivo, piedra amoladora, o efectúa cualquier operación que produzca polvo, se recomienda el uso de una máscara para respirar. Siempre asegúrese de que el material que se va a taladrar está fijo en forma firme para evitar que se mueva.

También se recomienda que cuando taladre agujeros de gran tamaño, haga primero un agujero pequeño para reducir el esfuerzo requerido para taladrar el agujero, al igual que cualquier posible reacción de torsión.

Filtro de aire

Una rejilla que filtra el aire está colocada en el buje de entrada de aire (2) del taladro. Este filtro interno puede sufrir una obstrucción durante el funcionamiento, reduciendo el rendimiento del taladro. El buje de entrada de aire se puede sacar para poder limpiar la rejilla.

Instrucciones para montar y desmontar la herramienta

Desconecte la herramienta del suministro de aire.

Desenrosque el asa de interrupción automática (39) y saque el anillo de retención (38). Use una llave de mandrill de 1/2" (40P) para abrir completamente las mandíbulas del mandrill del taladro y exponer el tornillo del mandrill (41). Entonces, use la llave hexagonal (41P) para sacar el tornillo del mandrill (41). El mandrill (40) se puede retirar colocando una llave hexagonal de 3/8" en forma segura (el extremo corto) en las mandíbulas del mandrill. Entonces, después de cubrir el mandrill y la llave con un paño, use un martillo no metálico para darle un golpe seco a la llave hexagonal en la dirección de la rotación hacia adelante de la herramienta. Retire el mandrill del taladro de la caja (33). Coloque la caja del motor (4) en una prensa de banco equipada con mandíbula suaves. Destornille la cubierta de los engranajes (37) para sacar el conjunto completo (25, 26, 32, 33, 34, 35). El engranaje interno (29) y la llave (30) se podrán sacar ahora. Golpee ligeramente la caja (33) para separar los cojinetes de bolas (32, 35). Entonces retire los pasadores (34) para soltar los engranajes (25) y las agujas (26). Retire la arandela de la caja (28) y saque el conjunto de engranajes (23, 24, 25, 26, 27). Golpee ligeramente la caja (24) para separar el cojinete (23). Entonces retire los pasadores (27) para soltar los engranajes (25) y las agujas (26).

Saque el conjunto completo del motor (15, 16, 17, 18, 19, 20, 21, 22) fuera de la caja del motor (4). Retire el pasador del motor (17) y entonces, golpeando ligeramente con mucho cuidado la cabeza del rotor (19), la placa del extremo frontal (21), el cojinete de bolas (22), el cilindro (18) y las aletas del rotor (20) se podrán sacar. Golpee ligeramente el extremo del rotor (19) para sacar la placa del extremo posterior (16) con el cojinete de bolas (15). Finalmente, retire el

cojinete de bolas (22) de la placa del extremo frontal (21). Saque el tornillo (14), el gatillo (13) y el resorte de la válvula (12). Golpee ligeramente el pasador (5) para sacarlo y retire todo el conjunto de la válvula (7, 8, 9, 10, 11), junto con el anillo en "O" (6), fuera de la caja del motor (4). Retire la válvula (8) con los anillos en "O" (7, 7P) de la válvula de rotación inversa (11). Entonces saque los anillos (7, 7P) fuera de la válvula (8). Tire de la válvula de rotación inversa (11) con el anillo en "O" (10) para sacarla del buje de la válvula (9). Entonces retire el anillo en "O" (26). Desenrosque el buje de entrada de aire (2) y retire los tornillos (1) para sacar el deflector del escape (3). Finalmente, retire la cubierta de la caja (4P) solamente si fuera necesario cambiarla.

Forma de volver a montar la herramienta

Limpie todas las piezas y examínelas con mucho cuidado para ver si tienen un desgaste excesivo. Use solamente piezas obtenidas del fabricante o de un distribuidor autorizado para cambiar las piezas desgastadas. Fijese particularmente si hay desgaste y cortes en los anillos en "O", engranajes, cojinetes de bolas y aletas. Cubra todas las piezas con un aceite lubricante apropiado para herramientas neumáticas, preferiblemente uno que contenga un inhibidor de corrosión, y engrase todos los engranajes y cojinetes con una grasa de uso general a base de litio o molibdeno. Vuelva a armar todas las piezas con mucho cuidado, en orden inverso al indicado para el desarme, asegurando que la cara de la placa del extremo posterior (16) esté libre de asperezas. Entonces, con el gatillo oprimido, vierta 5 ml de un aceite lubricante apropiado para herramientas neumáticas dentro de la entrada de aire y suelte el gatillo. Conecte la herramienta a una línea de aire comprimido apropiada y permita que la herramienta funcione a baja velocidad durante 2 ó 3 segundos para que el aceite pueda circular.

Especificación de Operación	
Consumo medio de aire	122 l/min
Rosca de la entrada de aire	1/4-18NPT
Longitud total	240 mm
Longitud mínima de la manguera	2.5 m de manguera de 10 mm de diámetro
@ 6,2 bar	

Notas



Declaración de Conformidad
Sioux Tools Inc.

117 Levi Drive, Murphy, NC 28906, U.S.A.

Taladro neumático reversible modelo 5450R, número de serie

Declaramos bajo nuestra sola responsabilidad que este producto está en conformidad con las normas o documentos normalizados siguientes: EN792 (Borrador), EN292 Partes 1 & 2, ISO 8662 Partes 1 & 7, Pneurop PN8NTC1 de acuerdo con las regulaciones 89/392/EEC, 91/368/EEC & 93/44/EEC.

Gerald E. Seebeck (Presidente)

Nombre y firma o marca equivalente de persona autorizada

Model 5450R

Pneumatische boor 1/2" (10 mm) - Omkeerbaar



Bedienings instructies Inclusief - te verwachten gebruik, werkstations, in werking brengen, bedienen, demonteren, monteren en veiligheidsregels		Belangrijk Lees deze instructies zorgvuldig voor montage, bediening, onderhoud of reparatie van het gereedschap. Bewaar deze instructies op een veilige en toegankelijke plaats	
Fabrikant/Leverancier Sioux Tools, Inc. 117 Levi Drive Murphy, NC 28906 U.S.A. Tel No. 828-835-9765 Fax No. 828-835-9685		Produkt type Pneumatische boor (10 mm) - Omkeerbaar	RPM max. 605 toeren per minuut
		Model Nr./Nrs. 5450R	Serie nummer
Product netto gewicht 1,50 kg	Aanbevolen gebruik van balanceerder of ondersteuning NEE	Aanbevolen diameter van de slang - minimaal 10 mm	Aanbevolen max. lengte van de slang 10 m
Luchtdruk Aanbevolen bij bedrijf 6.2 bar Maximaal 6.2 bar		Geluidsnivo: Geluidsdruk niveau 90,0 dB(A) Geluidskracht niveau 100,0 dB(A) Test methode: Getest in overeenstemming met de Pneurop test code PN8NTC1 en ISO standaard 3744.	
Veiligheid <i>Persoonlijke Veiligheids Uitrusting</i> Gebruik: Veiligheidsbril JA Veiligheidshandschoenen Veiligheidsschoenen Zuurstofmasker Oorbeschermers JA	Waarschuwing ⚠ Lees altijd de instructies voor her gebruik van zwaar gereedschap ⚠ Draag altijd een veiligheidsbril ⚠ Draag gehoor bescherming ⚠ Vermijd langdurige blootstelling aan trillingen	Trillingsnivo: 2,5 m/s Test methode: getest in overeenstemming met ISO 8662, gedeelte 1 & 7	

Veiligheidsregels voor het werken met een 5450R pneumatische boor

- Langdurige blootstelling aan trillingen kan letsel veroorzaken.
- Lees alle instructies voor gebruik van het gereedschap. Alle gebruikers moeten volledig zijn getraind in het gebruik en op de hoogte zijn van deze veiligheidsregels.
- Ga niet over de maximale werk luchtdruk heen.
- Gebruik persoonlijke veiligheids uitrusting zoals aangeraden.
- Schuren, zagen, slijpen, boren en andere gereedschapsactiviteiten kunnen stofdeeltjes creëren met chemische bestanddelen waarvan geweten is dat ze kanker, geboortedefecten en andere voortplantingsproblemen veroorzaken.
- Gebruik alleen perslucht onder de aanbevolen omstandigheden.
- Als het gereedschap niet goed werkt, stop de werkzaamheden dan onmiddellijk en regel onderhoud en reparatie. Als het niet lukt om te stoppen met de werkzaamheden, sluit de luchttoevoer dan af en schrijf, of laat een waar-schuivingsbriefje schrijven en bevestig het aan het gereedschap.
- Als het gereedschap wordt gebruikt met een balanceerder of een ander ophangingstoestel, verzeker u er dan van dat het gereedschap stevig is bevestigd aan het ophangings/ondersteuningstoestel.

- Als u het gereedschap gebruikt, hou dan het lichaam en specifiek de handen, weg van het bewegende gedeelte van het gereedschap.
- Het gereedschap is niet elektrisch geïsoleerd. Gebruik het gereedschap nooit als er een kans is dat u in contact komt met electriciteit.
- Zorg er altijd voor dat als u het gereedschap gebruikt, dat u stevig staat en pak het gereedschap voldoende vast om reactie krachten te voorkomen die voort kunnen komen uit de werking van het gereedschap. Grijp het niet te stevig vast.
- Gebruik alleen de juiste reserve onderdelen voor onderhoud en reparatie. Improviseer niet of doe geen tijdelijke reparaties. Groot onderhoud en reparatie zou alleen moeten worden uitgevoerd door een persoon die hierin is getraind.
- Zorg ervoor dat de 'Aan/Uit' knop nooit vast staat in de 'Aan' positie d.m.v. tape, draad, etc. De knop moet altijd vrij bewegend terug kunnen naar de 'Uit' positie.

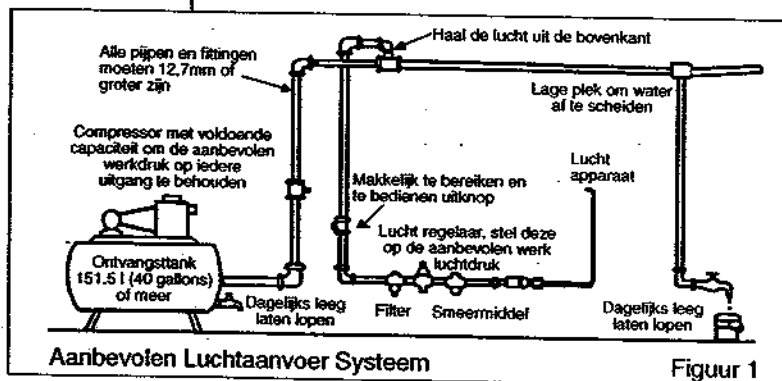

- Voordat u het bewegende gedeelte van het gereedschap monteert, verwijdert of aanpast, zorg er dan altijd voor dat u de lucht aanvoer naar het gereedschap afsluit en drukt op de 'Aan/Uit' knop om de lucht uit de voedingslang te laten.
- Voordat u het gereedschap gebruikt, verzeker u ervan dat een stopknop is aangebracht in de aanvoerleiding en dat de positie ervan bekend en makkelijk bereikbaar is, zodat de aanvoer kan worden stopgezet in een noodsituatie.
- Controleer de slang en fittingen regelmatig op slijtage.
- Zorg ervoor dat de bewegende gedeeltes niet verstrikt raken in kleding, haar, netjes, schoonmaakdoeken, ringen, juwelen, horloges, armbanden etc. Dit kan ertoe leiden dat het lichaam of delen van het lichaam naar en in de bewegende gedeeltes van het gereedschap getrokken worden en dat kan erg gevaarlijk zijn.
- Het is te verwachten dat gebruikers een veilige werk routine zullen volgen en ervoor zullen zorgen dat alle lokale, regionale en nationale wetsvoorschriften worden gevolgd tijdens de installatie, het gebruik en het onderhoud van het gereedschap.
- Zorg er voor dat het uitlaatgas nooit wordt gericht op een ander persoon, materiaal of substantie wat besmet kan worden door oliedruppels. Als u voor het eerst het gereedschap smeert of als het uitlaatgas veel olie bevat, zorg er dan voor dat het uitlaatgas niet in de buurt komt van erg hete oppervlaktes of vlammen.
- Leg het gereedschap nooit neer totdat het bewegende gedeelte volledig tot stilstand is gekomen.
- Als het gereedschap niet in werking is, sluit de lucht aanvoer af en druk op de knop/kraan om de aanvoerleiding te legen. Als het gereedschap langere tijd niet wordt gebruikt, smeer het dan eerst, haal het los van de lucht aanvoer en bewaar het in een droge omgeving die een gemiddelde kamertemperatuur heeft.
- Als het gereedschap overgaat van een gebruiker naar een nieuwe of onervaren gebruiker, zorg er dan voor dat deze instructies mee worden geleverd bij het gereedschap.
- Verwijder nooit de door de fabrikant aangebrachte veiligheidsmiddelen, wiel bescherming, veiligheidskleppen, snelheids reguleerder, etc.
- Waar mogelijk, verzegel werkstukken met klemmen, een schroef, etc. om er zeker van te zijn dat het niet beweegt tijdens het werken. Hou te allen tijde een goede balans. Reik niet te ver of overstrak uzelf.
- Probeer het gereedschap aan te passen aan de werksituatie. Gebruik geen gereedschap dat te licht of te zwaar is voor de situatie. Als u twijfelt, vraag dan advies.
- Algemeen gesproken is het gereedschap niet geschikt voor onderwater gebruik of gebruik in een explosieve omgeving — vraag advies van de fabrikant.
- Probeer ervoor te zorgen dat het werkgebied zo is gemaakt dat de werktaak veilig kan worden uitgevoerd. Als het praktisch en mogelijk is, probeer dan onnodige versperringen te verwijderen voor met het werk te beginnen.
- Gebruik altijd een luchtslang en koppelingen met een minimale drukgraad van 1/2 keer de maximale werkingsdruk van het gereedschap.

Te verwachten gebruik van het gereedschap – 5450R

Deze boormachine is ontworpen om in een verscheidenheid aan materialen gaten te boren, d.w.z. voor metaal, hout, steen, plastic, enz., gebruikmakende van daarvoor bestemde boren. Het kan gebruikt worden met andere soorten snijdende gereedschappen zoals, polijstgereedschappen of voor het schuren met bedekte slijpmiddelen. Voor het gebruik van zulke producten dient men eerst de fabrikant te raadplegen of ze geschikt zijn voor deze boormachine. Gebruik geen gebonden slijpmiddelen (bijvoorbeeld slijpschijven), zaagbladen of andere producten die een geoorloofde snelheid hebben lager dan de vrijdraaiende snelheid van de boor. Gebruik het gereedschap niet voor een ander doel dan waar het voor ontworpen is, voordat u met de fabrikant of een gemachtigde vertegenwoordiger overlegt heeft.

Werkposities

Dit gereedschap moet alleen gebruikt worden als een met de hand vastgehouden en bediend gereedschap. Het wordt altijd aanbevolen om op een vaste ondergrond te staan, wanneer u het gereedschap gebruikt. Het kan in andere posities gebruikt worden, maar voordat dat gedaan wordt, moet de gebruiker in een stevige positie staan met het gereedschap stevig in de hand en zich bewust zijn van de draaikracht die de boor kan ontwikkelen. Zie gedeelte "Bediening".

Het in gebruik nemen

Lucht toevoer

Gebruik een schone, gesmeerde luchttoevoer, die een bij het gereedschap gemeten luchtdruk van 6,2 bar geeft, wanneer het gereedschap in werking is met de knop volledig ingedrukt. Gebruik de aanbevolen slangdiameter en -lengte. Het wordt aanbevolen dat het gereedschap wordt aangesloten op de luchttoevoer zoals getoond in Figuur 1. Sluit het gereedschap niet aan met een directe snelkoppeling maar gebruik een tussenstuk of een geleideslang van ongeveer 30 cm. Sluit het gereedschap niet aan op het luchttoevoersysteem, voordat een makkelijk te bereiken en te bedienen afsluikknop is aangebracht. De luchttoevoer moet gesmeerd worden. Het wordt ten sterkste aanbevolen om een luchtfilter, regulator en smeermiddel (FRL) te gebruiken zoals aangegeven in Figuur 1, omdat dit ervoor zorgt dat er schone en gesmeerde lucht met de juiste druk naar het gereedschap gaat. Verdere details over zo'n systeem kunnen worden verkregen bij uw leverancier. Als zo'n systeem niet wordt gebruikt dan moet het gereedschap gesmeerd worden door de luchttoevoer naar het gereedschap af te sluiten en de leiding te ontluichten door de knop op het gereedschap in te drukken. Maak vervolgens de luchtleiding los en giet in het slangkoppelstuk een theelepel (5 ml) geschikte smeerolie, liefst met een antiroest middel erin. Sluit het gereedschap weer aan op de luchttoevoer en laat vervolgens het gereedschap een paar seconden langzaam lopen om de olie te laten circuleren. Als het gereedschap vaak gebruikt wordt, smeer het gereedschap dan dagelijks of wanneer het aan kracht of snelheid begint te verliezen. Tijdens het oliën moet u zich ervan verzekeren dat het luchtfilter in het slangkoppelstuk schoon is.

Het wordt aanbevolen dat de sterkte van de verbinding van de met schroefdraad voorziene bevestigingsmiddelen gecontroleerd wordt m.b.v. een geschikt meetapparaat.

Het wordt aanbevolen dat de luchtdruk aan het gereedschap, terwijl het gereedschap in gebruik is, 6,2 bar is.

Bediening

Selecteer een geschikte boor en maak de boorkopklemmen los door de boorkopsleutel in één van de boorkopgaten te steken en naar links te draaien. Steek vervolgens de boorsteel zo ver mogelijk in de boorkop. Zet de boorkopklemmen uiteindelijk weer vast door de boorkopsleutel in elk gat van de boorkop te steken en naar rechts te draaien, en ze allemaal even vast aan te zetten.

Het wordt aanbevolen bij het boren van gaten van elke diameter om eerst met een puntig object het midden te markeren van het te boren gat. Dit geeft een goed startpunt voor de boorpunt. Deze procedure voorkomt dat de boorpunt over het oppervlak van het materiaal glijdt, zorgt ervoor dat het gat op de bedoelde plaats komt en voorkomt dat kleine boortjes breken. Als u boort, zeker met kleine boortjes, verzeker u er dan van dat de kracht die u uitoefent altijd met een rechte hoek ten opzichte van het te boren gat is. Forceer het boren niet, maar laat de boor zijn snijdende werking doen.

Neem tijdens het boren altijd een ferme positie in om de plotselinge momentkrachten van de boor op te kunnen vangen. Zulke momentkrachten kunnen ontstaan wanneer de boor vastloopt doordat de kracht op het gereedschap te groot is of omdat het materiaal te hard of te taai is. Deze momentkracht kan ook ontstaan als men door het materiaal heen breekt met name bij plaatvormig metaal. Gebruik altijd oogbescherming en handbescherming met name bij het boren van metaal, waar het materiaal in lange scherpe strips wordt verwijderd uit het boorgat.

Bij het gebruik van een slijpeenhed, boorsteen of bij het uitvoeren van een andere operatie waarbij stof gevormd wordt, wordt het dragen van een stofmasker aanbevolen. Verzekert u altijd van dat het te boren materiaal stevig is vastgemaakt zodat het niet kan bewegen tijdens het boren.

Het wordt ook aanbevolen wanneer grote gaten geboord worden om eerst een gat te boren van een kleinere diameter, opdat het minder moeite kost om het grotere gat te boren en de momentkrachten verminderd worden.

Luchtfilter

Een luchtfilter is in de luchttoevoer (2) van de boor geplaatst. Dit interne filter kan verstopt raken tijdens het gebruik, wat een verminderde prestatie van het gereedschap tot gevolg heeft. De luchttoevoer kan worden verwijderd, zodat het filter schoongemaakt kan worden.

Demontage en Montage Instructies

Koppel het gereedschap los van de luchttoevoer.

Schroef de stroomvrije handgreep (39) los en trek de klemring (38) ervan af. Maak gebruik van een 13 mm zeskantsleutel (40P), open de klemmen van de boorkop volledig om de boorkopschroef (41) te onthullen. Maak dan gebruik van de zeskantsleutel (41P) om de boorkopschroef (41) te verwijderen. De boorkop (40) kan worden verwijderd door een 10 mm (kort uiteinde) zeskantsleutel stevig in de klemmen van de boorkop te klemmen. Nadat de boorkop en de moersleutel met een doek zijn afgedekt; geef de zeskantsleutel een harde tik met een niet-metalen hamer in de voorwaartse roterrichting van het gereedschap. Verwijder de boorkop van het huis (33). Klem het motorhuis (4) in een bankschroef met zachte klemmen. Schroef de drijfwerkaldekking (37) los om het volledige huisstel (25, 26, 32, 33, 34, 35) te kunnen verwijderen. Het interne drijfwerk (29) en de sleutel (30) kunnen nu worden verwijderd. Klop het huis (33) van de kogellagers (32, 35). Verwijder vervolgens de pinnen (34) om de tandwielen (25) en de naalden (26) te lossen. Verwijder de huisring (28) en trek het huisdrijfwerkstel (23, 24, 25, 26, 27) naar buiten. Klop het huis (24) van de kogellager (23). Verwijder vervolgens de pinnen (27) om de tandwielen (25) en naalden (26) te kunnen lossen. Trek de volledige motorassemblage (15, 16, 17, 18, 19, 20, 21, 22) uit het motorhuis (4). Verwijder de motorpin (17) zodat de voorplaat (21), kogellager (22), cilinder (18) en rotorbladen (20) kunnen worden verwijderd door zachtjes op de kop van de rotor (19) te kloppen. Klop op het uiteinde van de rotor (19) om de achterplaat (16) met de kogellager (15) te verwijderen. Verwijder uiteindelijk de kogellager (22) van de voorplaat (21).

Verwijder de schroef (14), de knop (13) en de klepveer (12). Klop de pin (5) naar buiten en verwijder het volledige klepstel (7, 8, 9, 10, 11) met de O-ring (6) van het motorhuis (4). Trek de klep (8) met de O-ringen (7, 7P) uit de keerklep (11). Verwijder hierna de O-ringen (7, 7P) van de klep (8). Trek de keerklep (11) met de O-ring (10) van de keerklepverbinding (9). Verwijder vervolgens de O-ring (26). Schroef de luchttoevoerverbinding (2) los en verwijder de schroeven (1) om

de stroomrichter (3) van de uitlaatlucht te kunnen verwijderen. Verwijder uiteindelijk de huisafdekking (4P) alleen als vervanging is vereist.

Opnieuw monteren

Maak alle onderdelen schoon en inspecteer ze zorgvuldig op overmatige slijtage. Vervang versleten stukken alleen door onderdelen van de fabrikant of van een erkende verdeler. Kijk vooral uit voor slijtage en kerven op O-ringen, tandwielen, kogellagers en bladen. Bedek alle onderdelen met een geschikte olie voor het smeren van pneumatische gereedschappen, liefst met anti-corrosiemiddel, en smeer alle tandwielen en lagers met een algemeen smeermiddel op basis van lithium of molybdeen. Hermonteer de onderdelen voorzichtig in de omgekeerde volgorde en let hierbij op dat het oppervlak van de achterplaat (16) geen bramen vertoont. Houd de knop ingedrukt en giet 5 ml smeeroil, die geschikt is voor pneumatische gereedschappen, in de toevoerkoppeling en laat de knop weer los. Koppel het gereedschap aan een geschikte luchttoevoer en laat het gereedschap gedurende 2 of 3 seconden langzaam draaien zodat de olie kan circuleren.

Bedienings specificatie	
Luchtverbruik	122 l/min
lucht inlaat draad	1/4-18NPT
Algehele lengte	240 mm
Min. lengte slang	2,5 m of 10 mm Dia.
bij 6,2 bar	

Aantekeningen

CE

Konformiteitsverklaring
Sioux Tools Inc.

117 Levi Drive, Murphy, NC 28906, U.S.A.

Model 5450R Omkeerbare pneumatische boor, Serienummer

Wij verklaren dat dit produkt voldoet aan de volgende normen of normatieve documenten: EN792 (concept), EN292 Delen 1 & 2, ISO 8662 Delen 1 & 7, Pneurop PN8NTC1 overeenkomstig de bepalingen van de richtlijnen 89/392/EEC, 91/368/EEC & 93/44/EEC.



Gerald E. Seebeck (President)

Naam en handtekening of paraaf van een gemachtigd persoon

Modello 5450R

Trapano pneumatico da 1/2" (13 mm) - reversibile



Istruzioni per l'operatore Argomenti: usi previsti, postazioni di lavoro, messa in opera, funzionamento, smontaggio, montaggio e misure di sicurezza.		Importante Leggere attentamente le istruzioni prima di installare, azionare e riparare questo utensile o eseguirne la manutenzione, e conservarle in luogo sicuro e accessibile.	
Fabbricante/Fornitore Sioux Tools, Inc. 117 Levi Drive Murphy, NC 28906 U.S.A. Tel No. 828-835-9765 Fax No. 828-835-9685		Tipo di prodotto Trapano pneumatico da 1/2" (13 mm) - reversibile	Giri/min max. 605 Cicli al minuto 
		Modello n. 5450R	Numero di serie
Peso netto 1,50 kg	Si raccomanda l'uso di bilanciatore o supporto NO	Dimensioni minime consigliate del foro del raccordo 10 mm	Lunghezza massima consigliata del raccordo 10 m
Pressione dell'aria Consigliata in funzione 6,2 bar Massima 6,2 bar		Rumorosità: Pressione acustica 90,0 dB(A) Potenza acustica 100,0 dB(A) Metodo di collaudo: Collaudato secondo la normativa di collaudo Pneurop PN8NTC1 e Standard ISO 3744.	
AVVISI DI SICUREZZA Sicurezza personale SI Uso di occhiali di protezione SI Uso di guanti Uso di scarponi Uso di respiratore Uso di cuffia		 ATTENZIONE Prima di usare utensili elettrici, leggere sempre le istruzioni Indossare sempre occhiali di protezione Indossare cuffia Evitare l'esposizione prolungata alle vibrazioni	
		Livello di vibrazioni 2,5 m/sec² Metodo di collaudo: Collaudato secondo gli standard ISO 8662, parti 1 e 7	

Norme di sicurezza per l'uso del trapano pneumatico 5450R

- L'esposizione prolungata alle vibrazioni può causare lesioni personali.
- L'esposizione prolungata alle vibrazioni può causare lesioni personali.
- Prima di usare questo utensile leggere le istruzioni. Tutti gli operatori devono ricevere un addestramento completo all'uso e essere informati di queste norme di sicurezza.
- Non superare la pressione di lavoro massima.
- Usare l'equipaggiamento di protezione indicato.
- La polvere generata durante le operazioni di levigatura, di taglio, di perforazione e varie altre attività di costruzione contiene sostanze chimiche che possono provocare il cancro, o danneggiare i feti o organi di riproduzione.
- Usare solo aria compressa alle condizioni indicate.
- Se l'utensile non sembra funzionare bene, interromperne l'uso immediatamente e richiederne la manutenzione o la riparazione. Se la rimozione dell'utensile non è possibile, interrompere l'erogazione di aria compressa diretta all'utensile, scrivere una nota di avvertimento e affiggerla sull'utensile stesso.
- Se l'uso dell'utensile richiede un bilanciatore o altri dispositivi di sospensione, controllare che lo stesso sia fissato saldamente al dispositivo di sospensione/supporto.
- Quando si utilizza l'utensile, tenere il

- corpo, e in particolare le mani, lontano dall'accessorio in funzione installato sull'utensile.
- L'utensile non ha isolamento elettrico. Non usare l'utensile se c'è pericolo di entrare in contatto con elettricità.
- Quando si aziona l'utensile, poggiare bene a terra entrambi i piedi e/o assumere una posizione ben bilanciata; tenere l'utensile con forza sufficiente ad assorbire i possibili contraccolpi durante il lavoro. Non stringerlo con troppa forza.
- Per manutenzione e riparazioni, usare solo i pezzi di ricambio corretti. Non improvvisare o compiere riparazioni temporanee. La manutenzione e le riparazioni importanti devono essere svolte solo da personale specializzato.
- Non bloccare con nastro o fili ecc. in posizione On (Acceso) l'interruttore On/Off. La levetta di accelerazione ecc. deve essere sempre libera di tornare in posizione Off quando viene rilasciata.

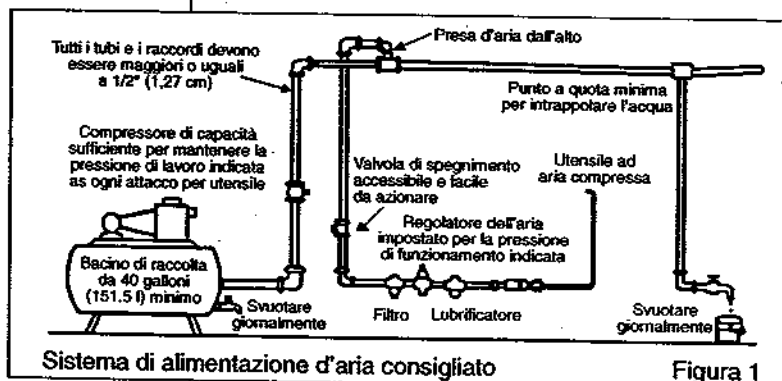

- Interrompere sempre l'erogazione di aria compressa diretta all'utensile e premere l'interruttore On/Off per far sfiatare l'aria dal tubo di alimentazione prima di inserire, rimuovere o regolare l'accessorio installato sull'utensile.
- Prima di utilizzare l'utensile, assicurarsi che al cavo di alimentazione sia collegato un dispositivo di spegnimento, in posizione nota e facilmente accessibile, in modo da poter interrompere l'alimentazione in caso di emergenza.
- Controllare regolarmente lo stato di usura di raccordo e accessori.
- Fare attenzione che parti del vestiario, capelli, cravatte, panni per pulire, anelli, gioielli, orologi, braccialetti ecc. non restino impigliati nei componenti mobili dell'utensile, perché potrebbero farli entrare in contatto con parti del corpo, creando una situazione pericolosa.
- Si presume che l'operatore adotti le dovute misure di precauzione e segua norme locali, regionali e statali durante l'installazione, l'utilizzo o la manutenzione dell'utensile.
- Accertarsi che l'aria di scarico non sia diretta verso altre persone o materiali o sostanze che possano venire danneggiate da gocce d'olio. Quando si lubrifica l'utensile la prima volta o se le emissioni sono ricche di olio, accertarsi che l'aria emessa non vada vicino a superfici molto calde o a fiamme.
- Non poggiare l'utensile fino a quando l'accessorio in funzione non abbia smesso di ruotare.
- Quando l'utensile non è in uso, spegnere l'alimentazione dell'aria e premere la levetta a scatto/interruttore per scaricare aria. Se l'utensile non verrà usato per un certo periodo di tempo, per prima cosa lubrificarlo, poi staccare l'alimentazione dell'aria e immagazzinarlo in un luogo asciutto a temperatura ambiente.
- Se si trasferisce l'utensile da una persona ad un'altra, che sia un nuovo utente o una persona inesperta, fornire queste istruzioni insieme all'utensile.
- Non staccare nessun dispositivo di sicurezza installato dal fabbricante, per esempio salvaruote, levetta a scatto di sicurezza, controllori di velocità ecc.
- Se possibile, fissare il pezzo da lavorare con morse, morsetti ecc., per renderlo rigido in modo che non possa muoversi durante la lavorazione. Mantenere sempre una postura equilibrata. Non sporgersi in avanti o cercare di arrivare troppo lontano.
- Usare l'utensile adatto al lavoro da fare. Non usarne uno che sia o troppo leggero o troppo pesante. In caso di dubbio, chiedere consiglio.
- In generale, questo utensile non è adatto per essere usato sott'acqua o in ambienti esplosivi. Chiedere il parere del fabbricante.
- Cercare di mantenere l'area di lavoro libera in modo da poter svolgere il lavoro in condizioni di sicurezza. Se pratico e possibile, cercare di eliminare qualsiasi forma di ostruzione non necessaria prima di iniziare il lavoro.
- Usare sempre raccordi per l'aria e giunti approvati per l'uso con pressioni minime pari almeno a una volta e mezza la pressione di lavoro massima dell'utensile.

Usi previsti dell'utensile — 5450R

Questo trapano è stato concepito per forare tutti i tipi di materiali, per esempio metallo, legno, pietra, plastica ecc., utilizzando punte da trapano adatte allo scopo. Può essere usato con altre forme di utensili da taglio o da lucidatura o per levigare usando prodotti rivestiti di abrasivi. Prima di usare tali prodotti, consultare il fabbricante per sapere se possano essere utilizzati con questo trapano. Non usare prodotti con abrasivi fissati (per esempio, mole abrasive) o lame da sega o qualsiasi dispositivo con velocità di sicurezza inferiore a quella del trapano.

Non usare questo trapano per altri scopi da quello specificato senza prima consultare il fabbricante o il rivenditore autorizzato del fabbricante.

Postazioni di lavoro

L'utensile deve essere usato solo come strumento a mano. Si raccomanda di usare l'utensile stando in piedi su un piano solido. Può essere usato in altre posizioni, ma prima di tale uso, l'operatore deve porsi in posizione sicura, con una presa ed un appoggio solidi ed essere consapevole che il trapano può generare un effetto di torsione. Vedere il paragrafo sull'azionamento.

Messa in opera

Alimentazione dell'aria

Utilizzare un compressore d'aria pulito e lubrificato, che fornisca una pressione misurabile di 6,2 bar all'utensile durante l'azionamento con la levetta di accelerazione spinta fino in fondo e con il regolatore dell'aria nella posizione di apertura di aria massima. Usare tubi di raccordo delle dimensioni e lunghezze consigliate. Si raccomanda di collegare l'utensile al compressore d'aria come indicato nella figura 1.

Non collegare l'utensile ad un raccordo ad innesto rapido; utilizzare invece un tubo flessibile di circa 12" di lunghezza. Non collegare il sistema di alimentazione dell'aria senza installarvi una valvola di spegnimento accessibile e facile da azionare. Il compressore deve essere lubrificato. Come mostrato nella figura 1, si consiglia di usare un filtro dell'aria, un regolatore e un lubrificatore (FRL), in modo da fornire all'utensile aria pulita e lubrificata alla pressione corretta. I particolari dei dispositivi possono essere richiesti al proprio fornitore. Se non si usano tali dispositivi, per lubrificare l'utensile si deve interrompere l'alimentazione dell'aria e togliere pressione alla linea premendo la levetta di accelerazione dell'utensile. Scollegare la linea di alimentazione e versare nell'adattatore del raccordo un cucchiaino da caffè (5 ml) di lubrificante per motori pneumatici, possibilmente incorporandovi un antiruggine. Ricollegare l'utensile al compressore e farlo girare lentamente per alcuni secondi per consentire all'aria di far circolare l'olio. Se l'utensile viene usato frequentemente, o se comincia a rallentare o perde potenza, lubrificarlo tutti i giorni. Quando si esegue la lubrificazione controllare anche che il filtro dell'aria nell'adattatore del tubo sia pulito.

Si raccomanda che l'ermeticità del raccordo del gruppo dell'elemento di fissaggio filettato sia controllata con strumenti di misurazione appropriati.

Si raccomanda che la pressione dell'aria all'utensile, durante il funzionamento, sia di 6,2 bar.

Azionamento

Selezionare una punta da trapano adatta e allentare le ganasce del mandrino inserendo la chiave del mandrino in uno dei fori appositi e girare in senso antiorario. Poi inserire il codolo nel trapano più a fondo possibile. Alla fine stringere le ganasce del mandrino inserendo la chiave del mandrino in uno dei fori appositi e girare in senso orario, stringendoli tutti con la stessa forza.

Quando si praticano fori di qualsiasi dimensione si consiglia di usare un punteruolo appuntito per marcare il centro del foro che si intende praticare in modo da creare un punto di presa per la punta del trapano. Questa procedura previene lo slittamento della punta del trapano e assicura che il foro venga praticato nel punto prefissato; inoltre aiuta a prevenire la rottura delle punte quando si usano delle punte sottili. Quando si praticano dei fori, specialmente con delle punte sottili, assicurarsi che la pressione applicata al trapano sia tale che la punta del trapano si trovi sempre posizionata ad angolo retto rispetto al foro che viene praticato. Senza forzare il trapano, consentire all'utensile di tagliare.

Quando si utilizza il trapano, tenersi sempre bene in equilibrio, ben fermi, per essere in grado di controbilanciare eventuali movimenti improvvisi del trapano dovuti alla reazione di torsione. Questa reazione di torsione avviene quando il trapano si blocca a causa della pressione eccessiva applicata o se il materiale è troppo duro o resistente. La reazione di torsione può anche verificarsi quando il trapano passa attraverso il materiale perforato, soprattutto nel caso di lamine di metallo. Usare sempre occhiali protettivi e guanti, soprattutto se si praticano fori nel metallo e il materiale rimosso dal foro è a forma di lunghe strisce taglienti. Se si usa un dispositivo abrasivo, si pratica un foro in materiale petroso o si esegue

un'operazione che genere della polvere, si consiglia di usare una maschera per respirare. Assicurarsi sempre che il materiale da perforare sia fissato saldamente, in modo da prevenire un suo possibile spostamento. Si consiglia anche, se si devono praticare fori di diametro grande, di trapanare prima un foro di dimensioni più piccole, riducendo così lo sforzo richiesto per praticare il foro e ridurre al minimo la reazione di torsione.

Filtro dell'aria

Nella boccola del foro di entrata (2) si trova una griglia del filtro dell'aria che può venire otturata durante l'azionamento, riducendo la potenza dell'utensile. La boccola del foro di entrata dell'aria può essere tolta per consentire l'estrazione della griglia e la sua pulizia.

Istruzioni per montaggio e smontaggio

Scollegare l'utensile dal sistema di alimentazione dell'aria. Svitare l'impugnatura fissa (39) ed estrarre l'anello di tenuta. (38). Con una chiave per mandrino da 1/2" (40P) aprire completamente le ganasce del mandrino per poter accedere alla vite del mandrino (41). Poi con l'aiuto della chiave esagonale (41P) togliere la vite del mandrino (41). Il mandrino del trapano (40) può essere estratto inserendo in modo fermo una chiave da 3/8" (dalla parte più corta) nelle ganasce del mandrino. Poi dopo aver coperto sia il mandrino che la chiave con un panno, dare un colpo secco con un martello non metallico sulla chiave esagonale in direzione della rotazione in avanti dell'utensile. Togliere il mandrino del trapano dalla gabbia (33). Inserire l'alloggiamento del motore (4) in una morsa dotata di ganasce morbide. Svitare la copertura dell'ingranaggio (37) per rimuovere l'intero set della gabbia (25, 26, 32, 33, 34, 35). L'ingranaggio interno (29) e la chiave possono ora essere rimosse. Con attenzione battere sulla parte superiore della gabbia (33) per separarla dai cuscinetti a sfere (32, 35). Poi togliere i perni (34) per liberare gli ingranaggi (25) e gli aghi (26) e rimuovere l'intero set della gabbia (23, 24, 25, 26, 27). Battere sulla gabbia (24) per separarla dal cuscinetto a sfere (23). Poi togliere i perni (27) per liberare gli ingranaggi (25) e gli aghi (26). Togliere l'intero gruppo del motore (15, 16, 17, 18, 19, 20, 21, 22) dall'alloggiamento del motore (4). Togliere il perno del motore (17) e poi, battendo sulla testa del rotore (19) estrarre la piastra terminale posteriore (16) con il cuscinetto a sfere (15). Alla fine togliere il cuscinetto a sfere (22) dalla piastra terminale anteriore (21). Togliere la vite (14) l'interruttore (13) e la molla della valvola (12). Estrarre battendo il perno (5) e togliere l'intero set della valvola (7, 8, 9, 10, 11) insieme alla guarnizione ad anello (6) dall'alloggiamento del motore (4). Estrarre la valvola (6) con le guarnizioni ad anello (7, 7P) dalla valvola reversa (11), e poi togliere le guarnizioni ad anello (7, 7P) dalla valvola (8). Estrarre la valvola reversa (11) con la guarnizione ad anello (10) dal cuscinetto (9) della valvola reversa. Poi togliere la guarnizione ad anello (26). Svitare il cuscinetto del foro d'entrata dell'aria (2) e togliere le viti (1) per estrarre il deflettore

dello scarico (3). Alla fine togliere la copertura dell'alloggiamento (4P) solo se è necessario effettuarne la sostituzione.

Rimontaggio

Prima di rimontare le parti, pulirle e controllarne lo stato d'usura e sostituire eventualmente le parti con ricambi originali del fabbricante o di un distributore autorizzato. Controllare in particolare lo stato di usura o eventuali incrinature su guarnizioni ad anello, ingranaggi, cuscinetti a sfere e lame. Lubrificare tutte le parti con un olio lubrificante per utensili pneumatici, possibilmente con un anti-ruggine, e ingrassare gli ingranaggi e i cuscinetti con un grasso per usi generici al litio o molibdeno e rimontare in ordine inverso. Rimontare le parti in ordine inverso assicurandosi che la superficie della piastra terminale (16) non abbia graffiature. Versare più o meno 5 ml di un olio lubrificante di buona qualità (possibilmente contenente un anti-ruggine) nel cuscinetto del foro d'entrata dell'aria tenendo premuto il pulsante. Collegare ad un compressore d'aria adatto e azionare l'utensile per alcuni secondi per permettere all'olio di circolare ed essere pronto all'azionamento.

Specifiche operative	
Consumo medio dell'aria	122 l/min
Apertura del foro d'entrata dell'aria	1/4-18NPT
Lunghezza totale	240 mm
Lunghezza minima del raccordo	2,5 m di 10 mm di diametro
a 6,2 bar	

Note

CE

Dichiarazione di conformità

Sioux Tools Inc.

117 Levi Drive, Murphy, NC 28906, U.S.A.

Trapano pneumatica reversibile Modello 5450R, Numero di serie

Dichiariamo, assumendone la piena responsabilità, che il prodotto è conforme alle seguenti normative e ai relativi documenti: EN792 (Bozza), EN292 Parti 1 e 2, ISO 8662 Parti 1 e 7, Pneurop PN8NTC1 in base alle prescrizioni delle direttive 89/392/EEC, 91/368/EEC & 93/44/EEC.

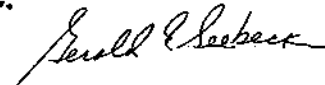
Gerald E. Seebeck (Presidente)

Nome o firma o timbro equivalente della persona autorizzata

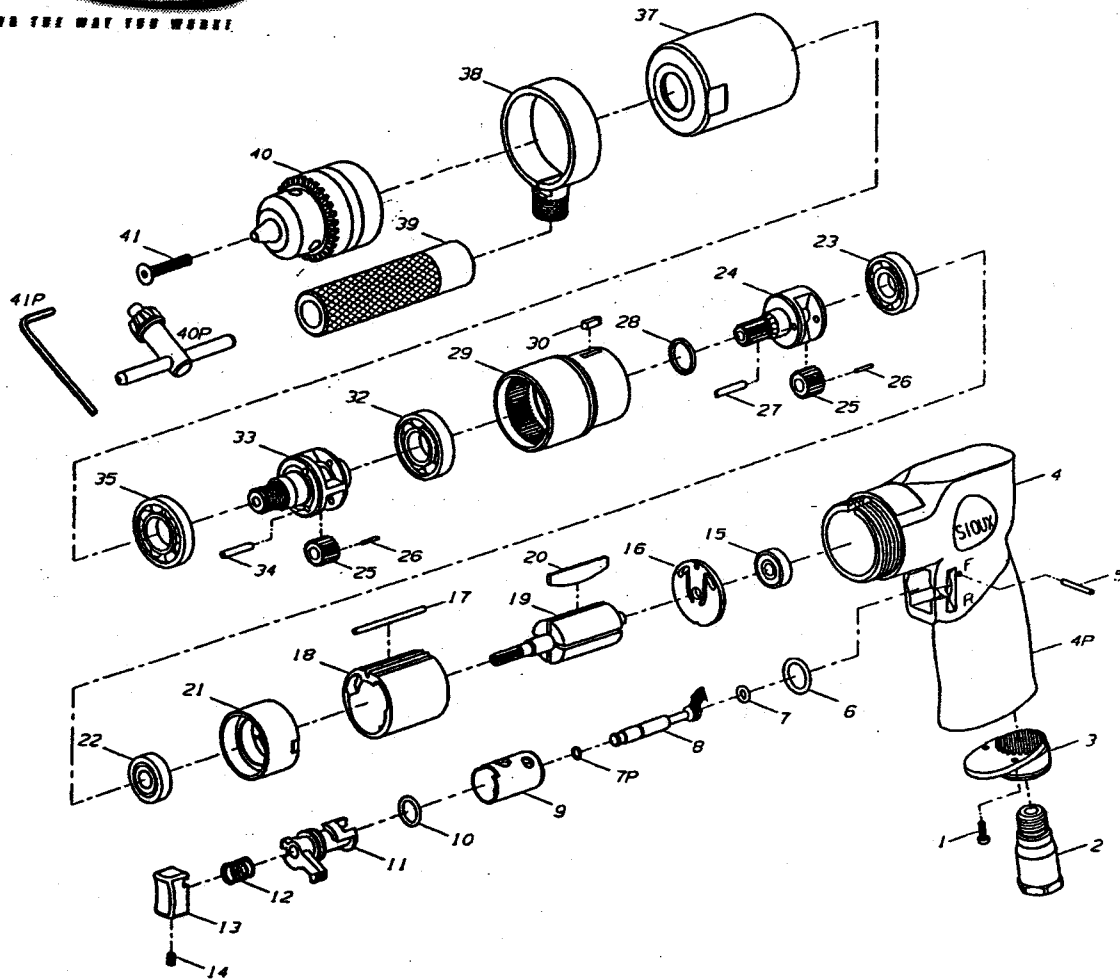

Ref. No.	Part No.	Description
1	506030	Screw (2)*
2	506031	Inlet Bushing
3	506033	Exhaust Deflector
4	506034	Motor Housing
4P	506038	Housing Cover (Red)
5	506041	Valve Pin
6	506208	O-Ring
7	505014	O-Ring
7P	506046	O-Ring
8	506047	Valve
9	506048	Valve Bushing
10	506060	O-Ring
11	506063	Reverse Valve
12	506070	Spring
13	506132	Trigger
14	506133	Trigger Screw
15	506134	Ball Bearing
16	506135	Rear End Plate
17	506136	Motor Pin
18	506137	Cylinder
19	506138	Rotor
20	506139	Rotor Blade (Set of 4)
21	506140	Front End Plate

Ref. No.	Part No.	Description
22	506141	Ball Bearing
23	506142	Ball Bearing
24	506143	Gear Cage
25	506144	Gear (5)*
26	506145	Gear Needles (45)*
27	506146	Gear Cage Pin (2)*
28	506147	Washer
29	506148	Internal Gear
30	506149	Key
32	506150	Ball Bearing
33	506151	Cage
34	506152	Cage Pin (3)*
35	506153	Ball Bearing
37	506154	Gear Cover
38	506155	Clamp Ring
39	506156	Dead Handle
40	506157	1/2" (13 mm) Geared Chuck
40P	506158	1/2" Chuck Key
41	506159	Chuck Screw
41P	506160	Hex Wrench
Not Shown	505048	Warning Label
Not Shown	506206	Nameplate
Not Shown	506207	Nameplate Rivets (2)

*Order Quantity as Needed

This pdf incorporates the following model numbers:

5450RKL